

INSPIRON™

TELEPÍTÉSI ÚTMUTATÓ

DELL™
YOURS IS HERE

INSPIRON™

TELEPÍTÉSI ÚTMUTATÓ

Engedélyezett modell: P07F sorozat

Szabályozási típus: P07F001; P07F002; P07F003

Megjegyzések, „Vigyázat!” jelzések és figyelmeztetések

 **MEGJEGYZÉS:** A MEGJEGYZÉSEK a számítógép biztonságosabb és hatékonyabb használatát elősegítő fontos tudnivalókat tartalmaznak.

 **VIGYÁZAT:** A „VIGYÁZAT!” jelzés hardverhiba vagy adatvesztés lehetőségére hívja fel a figyelmet, egyben közli a probléma elkerülésének módját.

 **FIGYELEM:** A FIGYELEM jelzés esetleges tárgyi és személyi sérülésekre, illetve életveszélyre hívja fel a figyelmet.

Ha az Ön által vásárolt számítógép Dell™ n Series típusú, a dokumentumban szereplő Microsoft® Windows® operációs rendszerekkel kapcsolatos utalások nem alkalmazhatók.

A dokumentumban közölt információk külön értesítés nélkül is megváltozhatnak.

© 2010 Dell Inc. Minden jog fenntartva.

A Dell Inc. előzetes írásos engedélye nélkül szigorúan tilos a dokumentumokat bármilyen módon sokszorosítani.

A szövegben használt védjegyek: A *Dell*, a *DELL* embléma, az *Inspiron*, a(z) *YOURS IS HERE*, a *Solution Station* és a *DellConnect* a Dell Inc. védjegyei; az *AMD*, az *AMD Athlon*, az *AMD Turion*, az *AMD Sempron* és az *ATI Mobility Radeon* az Advanced Micro Devices, Inc. védjegyei; az *Intel*, a *Pentium* és a *Celeron* bejegyzett védjegyek, a *Core* pedig az Intel Corporation védjegye az Egyesült Államokban és más országokban; a *Microsoft*, a *Windows*, a *Windows Vista* és a *Windows Vista* start gomb embléma a Microsoft Corporation védjegyei vagy bejegyzett védjegyei az Egyesült államokban és/vagy más országokban; az *Ubuntu* a Canonical Ltd. bejegyzett védjegye; a *Blu-ray Disc* a Blu-ray Disc Association védjegye; a *Bluetooth* a Bluetooth SIG, Inc. tulajdonában levő bejegyzett védjegy, amit a Dell licenc alatt használ.

A dokumentumban egyéb védjegyek és védett nevek is szerepelhetnek, amelyek a védjegyet vagy nevet bejegyeztető cégre, valamint annak termékeire vonatkoznak. A Dell Inc. elhárít minden, a sajátján kívüli védjegyekkel és márkanevekkel kapcsolatban benyújtott tulajdonjogi keresetet.

2010. június

P/N T80TX

A01 mód.

Tartalomjegyzék

Az Inspiron laptop telepítése	7	Az Inspiron laptop használata.	20
A számítógép telepítése előtti teendők	7	Jobb oldali nézet	20
A váltakozó áramú adapter csatlakoztatása	8	Bal oldali nézet	22
A hálózati kábel (opcionális) csatlakoztatása	9	Előlap funkciók	24
Nyomja meg a bekapcsológombot. . .	10	Állapotjelző fények	28
Az operációs rendszer telepítése. . .	11	Számítógép alapfunkciók.	30
Rendszer-helyreállító adathordozó létrehozása (ajánlott).	12	Érintőpad mozdulatok	32
A vezeték nélküli kapcsolat be- vagy kikapcsolása (opcionális).	14	Multimédiás vezérlőbillentyűk	34
Csatlakozás az internethez (opcionális)	16	Az optikai meghajtó használata	36
		Megjelenítési funkciók	38
		Az akkumulátor eltávolítása és visszahelyezése	40
		Szoftverfunkciók	42

Tartalomjegyzék

Dell DataSafe online biztonsági másolat	43
Dell Dokk	44
Problémák megoldása	46
Hangkódok	46
Hálózati problémák	47
Tápellátással kapcsolatos problémák	48
Memóriaproblémák	50
Lefagyás és szoftverproblémák	51
Támogatási eszközök használata	54
Dell támogatási központ	54
Saját Dell letöltések	55
Rendszerüzenetek	56
Hardverhiba-elhárító	58
Dell Diagnostics (Dell Diagnosztika)	59

Az operációs rendszer visszaállítása	64
System Restore (Rendszer-visszaállítás)	66
Dell DataSafe helyi biztonsági másolat	67
Rendszer-helyreállító adathordozó	71
Dell Factory Image Restore	72
Segítségkérés	75
Műszaki támogatás és ügyfélszolgálat	76
DellConnect	77
Online szolgáltatások	77
Automatizált szolgáltatás a rendelés állapotáról	78
Termékinformáció	79

Eszközök visszaküldése garanciális javításra vagy visszafizetésre	79
Telefonhívás előtti teendők	81
A Dell elérhetőségei	83
További információk és források keresése.	84
Műszaki adatok	87
Függelék	94
A Macrovision termékére vonatkozó nyilatkozat.	94
Információ a NOM vagy a Hivatalos Mexikói Szabvány számára (csak Mexikóra érvényes).	95
Tárgymutató.	96

Az Inspiron laptop telepítése

Ebben a részben az Inspiron™ laptop telepítéséről talál információt.

A számítógép telepítése előtti teendők

A számítógép elhelyezésekor ügyeljen arra, hogy legyen elérhető közelségben áramforrás, megfelelő legyen a szellőzés, és sima és egyenes legyen az a felület, amelyre ráteszi a számítógépet.

Megfelelő szellőzés hiányában a Inspiron laptop túlmelegedhet. A túlmelegedés elkerülése érdekében ügyeljen arra, hogy hátul legalább 10,2 cm-t, oldalt pedig legalább 5,1 cm-t hagyjon szabadon. Bekapcsolt állapotban ne helyezze a számítógépet zárt helyre, például szekrénybe vagy fiókba.

 **FIGYELEM:** A számítógép szellőző- és egyéb nyílásait soha ne zárja el, a nyílásokon semmit ne dugjon be, illetve ne hagyja, hogy a nyílásokban por rakódjon le. Működés közben ne helyezze a Dell™ számítógépet rosszul szellőző helyre, például becsukott táskába, vagy szövet felületére, például szőnyegre vagy takaróra. Megfelelő szellőzés hiányában károsodhat a számítógép, csökkenhet a számítógép teljesítménye, vagy tűz keletkezhet. A számítógép melegedés esetén bekapcsolja a ventilátort. A ventilátor által keltett zaj normális, nem jelenti azt, hogy probléma lenne a ventilátorral vagy a számítógéppel.

 **VIGYÁZAT:** Ne helyezzen éles vagy túl nehéz tárgyakat a számítógépre, mivel az maradandó károsodást okozhat a számítógépben.

A váltakozó áramú adapter csatlakoztatása

Csatlakoztassa a váltakozó áramú adaptert a számítógéphez, a másik végét pedig elektromos aljzathoz vagy a túlfeszültség elleni védelmet biztosító egységhez.

FIGYELEM: A váltakozó áramú hálózati adapter világszerte bármely hálózati csatlakozóaljzattal működik. Mindemellett a tápcsatlakozók és elosztók országonként eltérőek lehetnek. Nem megfelelő kábel használatával vagy a kábel hálózati csatlakozóaljzathoz vagy elosztóhoz történő helytelen csatlakoztatásával tüzet okozhat, vagy a készülék maradandó károsodását idézheti elő.

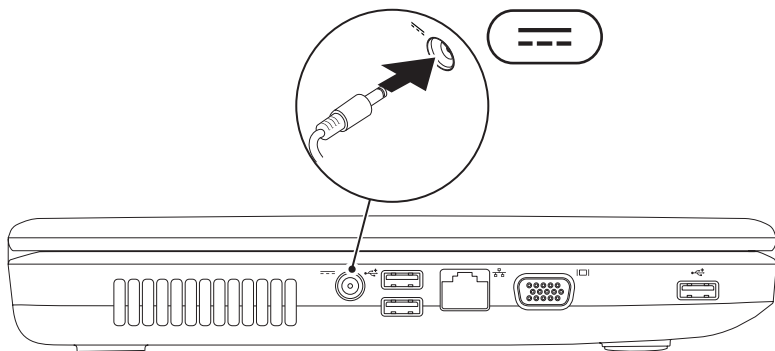

A hálózati kábel (opcionális) csatlakoztatása

Ha vezetékes hálózati kapcsolatot kíván használni, csatlakoztassa a hálózati kábelt.

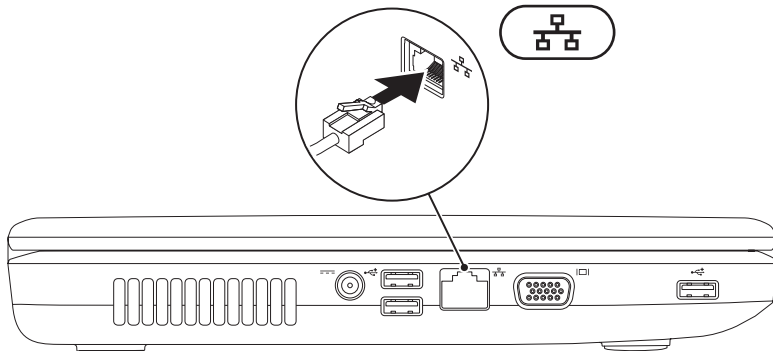

Nyomja meg a bekapcsológombot

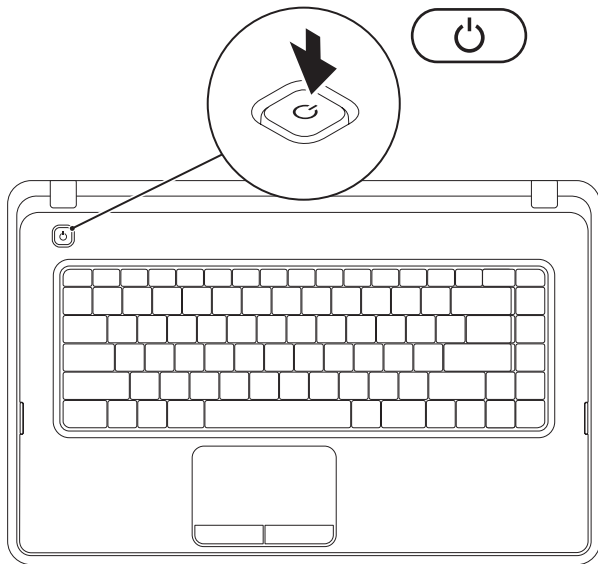



Az operációs rendszer telepítése

Ez a Dell számítógép elő van készítve a vásárláskor kiválasztott operációs rendszer futtatására.

Microsoft® Windows®

A Windows első beállításához kövesse a képernyőn megjelenő utasításokat. Ezek a lépések kötelezőek, és végrehajtásuk beletelhet egy kis időbe. A Windows telepítési képernyők több műveletet vezetnek végig, mint például a licencszerződések elfogadása, a beállítások megadása és az internetkapcsolat beállítása.

 **VIGYÁZAT: Ne szakítsa meg az operációs rendszer telepítését. Ez használhatatlanná teheti a számítógépet, és előfordulhat, hogy újra kell telepítenie az operációs rendszert.**

 **MEGJEGYZÉS:** A számítógép optimális teljesítményének elérése érdekében javasolt a **support.dell.com** címen elérhető legfrissebb BIOS és illesztőprogramok letöltése és telepítése.

 **MEGJEGYZÉS:** Az operációs rendszerről és funkcióiról további információkat az alábbi helyen találhat: **support.dell.com/MyNewDell**.

Ubuntu®

Az Ubuntu első üzembe helyezéséhez kövesse a képernyőn megjelenő utasításokat.

Rendszer-helyreállító adathordozó létrehozása (ajánlott)

 **MEGJEGYZÉS:** Ajánlatos rendszer-helyreállító adathordozót létrehozni a Microsoft Windows telepítését követően.



A rendszer-helyreállító adathordozó arra szolgál, hogy a vásárláskori működő állapotba állítsa vissza a számítógépet, megőrizve az adatfájlokat (az *operációs rendszer* lemezeinek használata nélkül). A rendszer-helyreállító adathordozó használható akkor, ha a hardverben, szoftverben, illesztőprogramokban vagy más rendszerbeállításokban történt módosulások nemkívánatos állapotot idéztek elő a számítógépen.

A rendszer-helyreállító adathordozó létrehozásához a következőkre van szükség:

- Dell DataSafe helyi biztonsági másolat
- legalább 8 GB kapacitású USB-kulcs vagy DVD-R/DVD+R/Blu-ray™ lemez

 **MEGJEGYZÉS:** A Dell DataSafe helyi biztonsági másolat nem támogatja az újraírható lemezeket.

Rendszer-helyreállító adathordozó létrehozása:

1. Csatlakoztassa a váltakozó áramú adaptert (tekintse meg „A váltakozó áramú adapter csatlakoztatása” c. részt a 8 oldalon).
 2. Helyezze a lemezt vagy az USB-kulcsot a számítógépbe.
 3. Kattintson a **Start**  → **Programok** → **Dell DataSafe helyi biztonsági másolat** menüpontra.
 4. Kattintson a **Helyreállító adathordozó létrehozása** lehetőségre.
 5. Kövesse a képernyőn megjelenő utasításokat.
-  **MEGJEGYZÉS:** A rendszer-helyreállító adathordozó használatát tekintse meg a „Rendszer-helyreállító adathordozó” résznél, a 71 oldalon.

A vezeték nélküli kapcsolat be- vagy kikapcsolása (opcionális)

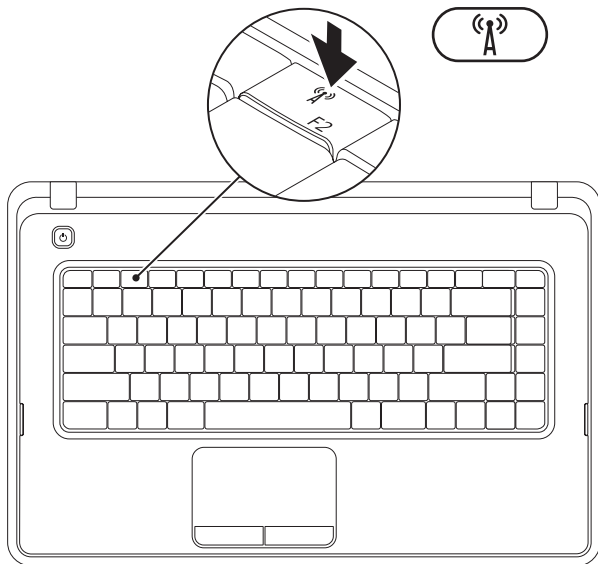

Nyomja meg a(z)  gombot a billentyűzet funkcióbillentyűinek sorában a vezeték nélküli kapcsolat be- vagy kikapcsolása érdekében. Az állapot jelzéséhez megjelenik a képernyőn a vezeték nélküli kapcsolat be- vagy kikapcsolt állapotát jelző ikon.

Vezeték nélküli használat bekapcsolva

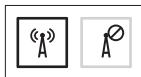

Vezeték nélküli használat kikapcsolva



-  **MEGJEGYZÉS:** A vezeték nélküli funkció gombjával gyorsan és egyszerűen kikapcsolhatja a vezeték nélküli kapcsolatokat (WiFi és Bluetooth®) a számítógépen, például akkor, amikor egy repülőút során ki kell kapcsolnia az összes vezeték nélküli eszközt.

Csatlakozás az internethez (opcionális)

Az internetcsatlakozáshoz külső modemes vagy hálózati kapcsolat, valamint internetszolgáltató szükséges.

Amennyiben külső USB modem vagy vezeték nélküli hálózati eszköz nem része az eredeti összeállításnak, úgy azok megvásárolhatók a **www.dell.com** címen.

Vezetékes kapcsolat beállítása

- Ha betárcsázós kapcsolata van, csatlakoztassa a telefonvonalat a külön megvásárolható külső USB-modemhez és a telefon fali aljzatához, mielőtt elkezdené beállítani az internetkapcsolatot.
- Amennyiben DSL- vagy kábel-, illetve műholdas modemkapcsolatot használ, a beállításhoz kérjen útmutatást internetszolgáltatójától.

A vezetékes internetkapcsolat beállításához kövesse az „Internetkapcsolat beállítása” című részben foglaltakat a kézikönyv 18 oldalán.

Vezeték nélküli kapcsolat beállítása

 **MEGJEGYZÉS:** A vezeték nélküli útválasztó beállításához használja az útválasztóhoz kapott dokumentációt.

A vezeték nélküli internetkapcsolat használata előtt csatlakoznia kell a vezeték nélküli útválasztóhoz.

Kapcsolat beállítása a vezeték nélküli útválasztóhoz:

Windows® 7

1. Ellenőrizze, hogy a vezeték nélküli kapcsolat engedélyezve van-e a számítógépen (lásd a „Vezeték nélküli kapcsolat engedélyezése vagy tiltása” részt a 14 oldalon).
2. Mentsen és zárjon be minden nyitott fájlt, majd lépjen ki minden futó alkalmazásból.
3. Kattintson a **Start**  → **Vezérlőpult** elemre.

4. A keresőmezőbe írja be: *hálózat*, majd kattintson a **Hálózati és megosztási központ** → **Csatlakozás hálózathoz** lehetőségre.
5. A beállítás elvégzéséhez kövesse a képernyőn megjelenő utasításokat.

Windows Vista®

1. Ellenőrizze, hogy a vezeték nélküli kapcsolat engedélyezve van-e a számítógépen (lásd a „Vezeték nélküli kapcsolat engedélyezése vagy tiltása” részt a 14 oldalon).
2. Mentsen és zárjon be minden nyitott fájlt, majd lépjen ki minden futó alkalmazásból.
3. Kattintson a **Start**  → **Csatlakozás** elemre.
4. A beállítás elvégzéséhez kövesse a képernyőn megjelenő utasításokat.

Internetkapcsolat beállítása

Az internetszolgáltatók és ajánlataik országonként változnak. Az országában elérhető ajánlatokkal kapcsolatban forduljon internetszolgáltatójához.

Ha nem tud kapcsolódni az internethez, de régebben sikeresen csatlakozott, akkor előfordulhat, hogy szolgáltatójánál van szolgáltatás-kiesés. Lépjen kapcsolatba internetszolgáltatójával a szolgáltatás állapotának ellenőrzése céljából, vagy próbálja meg a csatlakozást később.

Készítse elő az internetszolgáltatótól kapott információkat. Ha nincs internetszolgáltatója, a **Csatlakozás az internethez** varázsló segítségével kereshet egyet.

Az internetkapcsolat beállítása:

Windows 7

1. Mentsen és zárjon be minden nyitott fájlt, majd lépjen ki minden futó alkalmazásból.
 2. Kattintson a **Start**  → **Vezérlőpult** elemre.
 3. A keresőmezőbe írja be, hogy *hálózat*, majd kattintson a **Hálózati és megosztási központ** → **Új kapcsolat vagy hálózat beállítása** → **Csatlakozás az internethez** lehetőségre. Megjelenik a **Csatlakozás az internethez** ablak.
-  **MEGJEGYZÉS:** Amennyiben nem tudja, milyen csatlakozástípust válasszon, kattintson a **Segítség a választáshoz** gombra, vagy lépjen kapcsolatba internetszolgáltatójával.

4. Kövesse a képernyőn megjelenő utasításokat, és a telepítés befejezéséhez használja az internetszolgáltatójától kapott beállítási információkat.

Windows Vista

1. Mentsen és zárjon be minden nyitott fájlt, majd lépjen ki minden futó alkalmazásból.
2. Kattintson a **Start**  → **Vezérlőpult** elemre.
3. A keresőmezőbe írja be: **hálózat**, majd kattintson a **Hálózati és megosztási központ** → **Kapcsolat vagy hálózat beállítása** → **Csatlakozás az internethez** pontokra.
Megjelenik a **Csatlakozás az internethez** ablak.

 **MEGJEGYZÉS:** Amennyiben nem tudja, milyen csatlakozástípust válasszon, kattintson a **Segítség a választáshoz** gombra, vagy lépjen kapcsolatba internetszolgáltatójával.

4. Kövesse a képernyőn megjelenő utasításokat, és a telepítés befejezéséhez használja az internetszolgáltatójától kapott beállítási információkat.

Az Inspiron laptop használata

Ebben a részben az Inspiron™ laptopon elérhető funkciókról talál információkat.

Jobb oldali nézet

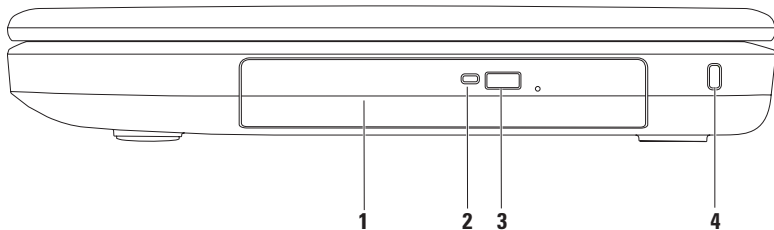

-
- 1 Optikai meghajtó** — CD és DVD lemezek lejátszására és írására szolgál. További információkért tekintse meg „Az optikai meghajtó használata” fejezetet a 36. oldalon.

 - 2 Optikai meghajtó jelzőfénye** — Az optikai meghajtó kiadás gombjának megnyomásakor, lemez behelyezésekor, valamint annak olvasásakor villog.

 - 3 Optikai meghajtó kiadó gombja** — Megnyomásakor kinyitja az optikai meghajtó lemeztálcáját.

 - 4 Biztonsági kábel nyílása** — A nyíláson keresztül kereskedelmi forgalomban kapható biztonsági kábelt csatlakoztathat a számítógéphez.
MEGJEGYZÉS: Mielőtt biztonsági kábelt vásárolna, ellenőrizze, hogy illik-e a számítógépén lévő nyílásba.
-

Bal oldali nézet

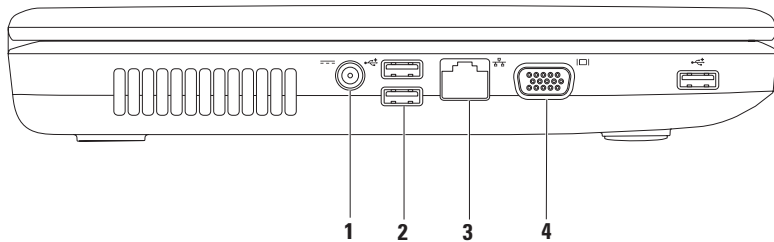

-
-  **Váltakozó áramú adapter csatlakozója** — Váltakozó áramú adapteren keresztül csatlakoztatja a számítógépet a hálózathoz, és tölti az akkumulátort.





 -  **USB 2.0 csatlakozók (3)** — USB-eszközök csatlakoztatásához, például egér, billentyűzet, nyomtató, külső meghajtó vagy MP3-lejátszó.

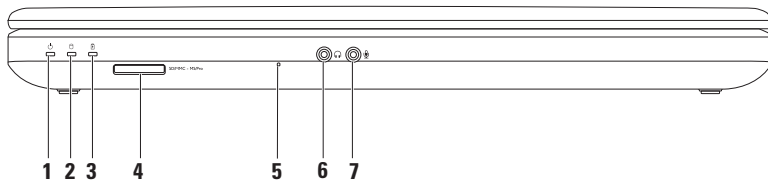

 -  **Hálózati csatlakozó** — Vezetékes hálózat esetén használható csatlakozó hálózathoz vagy szélessávú eszközhöz.

 -  **VGA-csatlakozó** — Csatlakozó monitorhoz és kivetítőhöz.
-

Előlap funkciók



-
- 1  **Állapotjelző fény** — Folyamatos világitással vagy villogással jelzi az akkumulátor töltöttségi állapotát. A bekapcsológomb állapotjelző fényéről további információk találhatóak az „Állapotjelző fények” fejezetben, a 28. oldalon.
-
- 2  **Merevlemez-meghajtó üzemjelzője** — A merevlemez-meghajtó működésekor villog, amikor a számítógép adatokat olvas vagy ír.
-
- 3  **Akkumulátor állapotjelző fénye** — Folyamatos világitással vagy villogással jelzi az akkumulátor töltöttségi állapotát. Az akkumulátor állapotjelző fényéről további információk találhatóak az „Állapotjelző fények” fejezetben, a 28. oldalon.
- MEGJEGYZÉS:** Amikor a számítógép hálózati töltőről üzemel, az akkumulátor töltődik.
-
- 4  **3 az 1-ben médiakártya-olvasó** — Könnyű és gyors megoldás a memóriakártyán tárolt digitális fényképek, zenék, videók és dokumentumok megjelenítéséhez és megosztásához.
- MEGJEGYZÉS:** A nyílásban átvételkor egy műanyag kártyaforma található. Ez megvédi a nyílást a portól és egyéb szennyeződéstől. Tartsa meg a kártyát arra az esetre, ha nincs médiakártya a nyílásban. Előfordulhat, hogy más számítógépek üres kártyái nem férnek bele a nyílásba.
-

- 5 Analóg mikrofon** — Jó minőségű hangot biztosít videokonferenciához és hangfelvételhez.
-
- 6  Audiokimenet/fejhallgató-csatlakozó** — Ide csatlakoztathatja a fejhallgatót, vagy innen küldheti tovább az audiojelet hangszóróra vagy hifi-rendszerre.
-
- 7  Audiobemenet/mikrofoncsatlakozó** — Ide csatlakoztatható a mikrofon vagy az audioprogramokkal használható bemeneti jel.
-

Állapotjelző fények

Akkumulátor állapotjelző fény 

	Jelzőfény állapot	Számítógép állapota(i)	Akkumulátortöltés szintje
Váltakozó áramú adapter	folyamatos fehér	be/készenlét/ki/hibernálás	<= 98%
	ki	be/készenlét/ki/hibernálás	> 98%
Akkumulátor	folyamatos borostyánsárga	be/készenlét	<= 10%
	ki	be/készenlét/ki/hibernálás	> 10%
		ki/hibernálás	<= 10%



MEGJEGYZÉS: Amikor a számítógép a váltakozó áramú adatterről üzemel, az akkumulátor töltődik.



Bekapcsológomb lámpája/Üzemjelző lámpa 

	Jelzőfény állapot	Számítógép állapota(i)
Üzemjelző fény	folyamatos fehér	be
	ki	ki/hibernálás
	fehéren villog	készenlét

 **MEGJEGYZÉS:** Tápellátási problémákkal kapcsolatban tekintse meg a „Tápellátási problémák” fejezetet a 48. oldalon.

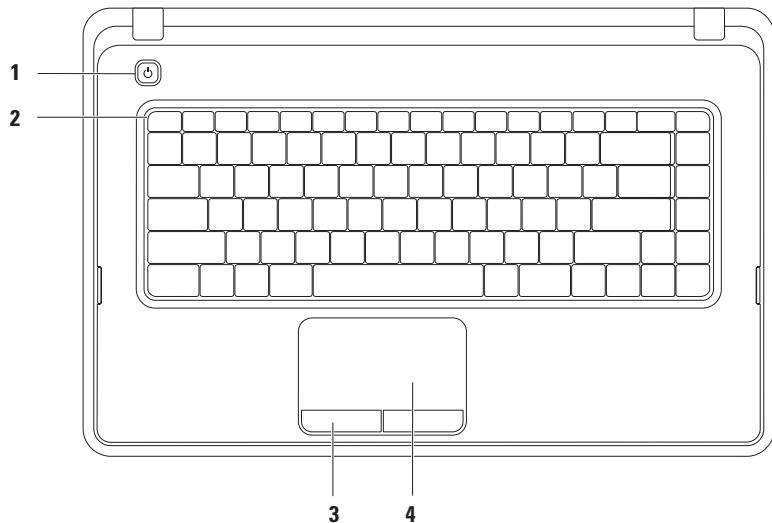
Számítógép alapfunkciók



-
- 1**  **Tápellátás gomb** — Megnyomásával ki- vagy bekapcsolja a számítógépet.
-
- 2** **Funkciógomb-sor** — A vezeték nélküli funkció be- és kikapcsoló billentyűje, a fényesség növelésére és csökkentésére szolgáló billentyűk, multimédiás billentyűk és az érintőpad engedélyezését és letiltását szolgáló gombok találhatóak ebben a sorban. A multimédiás billentyűkről további tudnivalók találhatóak a „Multimédia-vezérlőbillentyűk” fejezetben, a 34. **oldalon**.
-
- 3** **Az érintőpad gombjai (2)** — Az egérhez hasonlóan lehet rajta a bal és jobb gombra kattintani.
-
- 4** **Érintőpad** — Az egérhez hasonlóan a kurzort lehet mozgatni vele, elemek húzhatók és helyezhetők át, a felület megérintése bal kattintást jelent.
- Az érintőpad támogatja a görgetés, zoom és elforgatás funkciókat. Az érintőpad beállításainak megváltoztatásához kattintson kétszer az asztal értesítési területén található Dell érintőpad ikonra. További tudnivalók az „Érintőpad-mozdulatok” című részben találhatóak, a 32 oldalon.
- MEGJEGYZÉS:** Az érintőpad engedélyezéséhez vagy tiltásához nyomja meg a billentyűzet funkciógomb-sorában lévő  billentyűt.
-

Érintőpad mozdulatok

Görgetés

A tartalom görgetése. A görgetési funkció magában foglalja:

Hagyományos görgetés — Lehetővé teszi a fel vagy le, valamint a jobbra vagy balra görgetést.

Felfelé vagy lefelé történő görgetés:

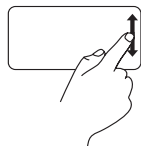

Mozgassa fel vagy le az ujját a függőleges görgetési zónában (az érintőpad jobb szélső peremén).

Görgetés jobbra vagy balra:

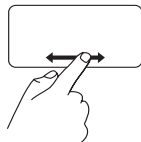

Mozgassa jobbra vagy balra az ujját a vízszintes görgetési zónában (az érintőpad legalján).

Körkörös görgetés — Lehetővé teszi a felfelé vagy lefelé, valamint a jobbra vagy balra történő görgetést.

Felfelé vagy lefelé történő görgetés:

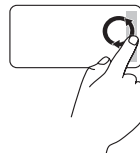

Mozgassa az ujját a függőleges görgető zónán (az érintőpad jobb széle) körkörösén, az óramutató járásának megfelelő irányban, ha felfelé, és az óramutató járásával ellentétes irányban, ha lefelé szeretne görgetni.

Görgetés jobbra vagy balra:

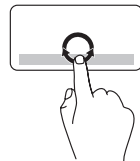

Mozgassa az ujját a vízszintes görgetési zónában (az érintőpad legalja) körkörösén, az óramutató járásával megegyező irányban a jobbra görgetéshez, vagy az óramutató járásával ellenkező irányban a balra görgetéshez.

Nagyítás

A képernyőtartalom nagyítása vagy kicsinyítése. A nagyítás funkció magában foglalja:

Egyujjas nagyítás — Lehetővé teszi a nagyítást vagy a kicsinyítést.

Nagyítás:

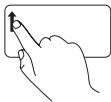

Mozgassa az ujját felfelé a nagyítási zónában (az érintőpad bal szélső peremén).

Kicsinyítés:

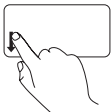

Mozgassa az ujját lefelé a nagyítási zónában (az érintőpad bal szélső peremén).

Multimédiás vezérlőbillentyűk

A multimédiás vezérlőbillentyűk a billentyűzet funkciógomb-sorában találhatóak.

A multimédiás vezérlőbillentyűk használatához nyomja meg a kívánt billentyűt.

A multimédia vezérlőbillentyűk konfigurálásához használhatja a **System Setup** (Rendszerbeállítás) (**BIOS**) **segédprogramot** vagy a **Windows Mobility Centert**.

System Setup (Rendszerbeállítás), (BIOS) segédprogram

1. Nyomja meg az <F2> gombot közvetlenül a bekapcsoláskor végzett öndiagnosztika (POST) közben a System Setup (Rendszerbeállítás) (BIOS) segédprogramba való belépéshez.
2. A **Function Key Behavior** (Funkcióbillentyű viselkedése) beállítás alatt válasszon a **Multimedia Key First** (Multimédiás billentyű először) vagy **Function Key First** (Funkcióbillentyű először) lehetőségek közül.

Multimédiás billentyű először — Ez az alapértelmezett beállítás. Nyomjon meg egy tetszőleges multimédiás gombot a társított multimédiás művelet végrehajtásához.

A funkcióbillentyűk esetén nyomja meg az <Fn> gombot és a kívánt funkciógombot.

Funkciógomb először — Nyomja meg bármelyik funkciógombot a társított funkció végrehajtásához.

A multimédiás műveletekhez nyomja meg az <Fn> billentyűt és a kívánt multimédiás vezérlőbillentyűt.



MEGJEGYZÉS: A **Multimédiás billentyű először** beállítás csak az operációs rendszerben aktív.

Windows Mobility Center

1. A <Windows><X> gombok megnyomásával indítsa el a Windows Mobility Centert.
2. A **Function Key Row** (Funkcióbillentyű-sor) elemnél válassza a **Function Key** (Funkcióbillentyű) vagy a **Multimedia Key** (Multimédiás billentyű) lehetőséget.



 A hang némítása

 Hangerő csökkentése

 Hangerő növelése

 Előző szám vagy fejezet lejátszása

 Lejátszás vagy szünet

 Következő szám vagy fejezet lejátszása

Az optikai meghajtó használata

△ **VIGYÁZAT:** Ne nyomja lefelé az optikai meghajtó tálcáját, amikor kinyitja vagy becsukja. Tartsa az optikai meghajtó tálcáját zárva, amikor nem használja a meghajtót.

△ **VIGYÁZAT:** Lemez lejátszása vagy írása közben ne mozgassa a számítógépet.

Ez az optikai meghajtó CD-k és DVD-k lejátszására vagy írására szolgál. Ügyeljen arra, hogy a lemez írott vagy nyomtatott felülete legyen felfelé, amikor ráhelyezi azt az optikai meghajtó tálcájára.

A lemez behelyezése az optikai meghajtóba:

1. Nyomja meg az optikai meghajtón a kiadás gombot.
2. Húzza ki az optikai meghajtó tálcáját.
3. Helyezze a lemezt címkével felfelé az optikai meghajtó tálcájának közepére úgy, hogy a lemez „rákattanjon” a forgótengelyre.
4. Tolja vissza a tálcát az optikai meghajtóba.

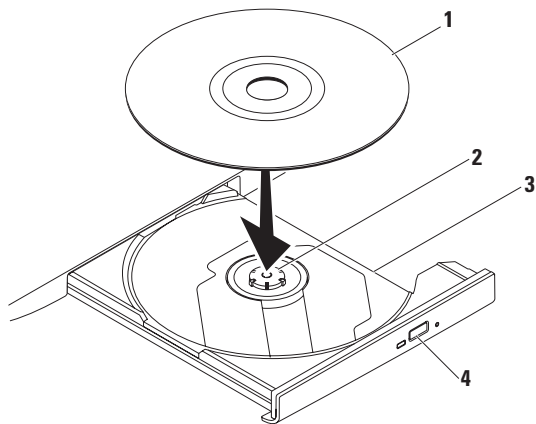

1 lemez



2 tengely

3 optikai meghajtó tálcája

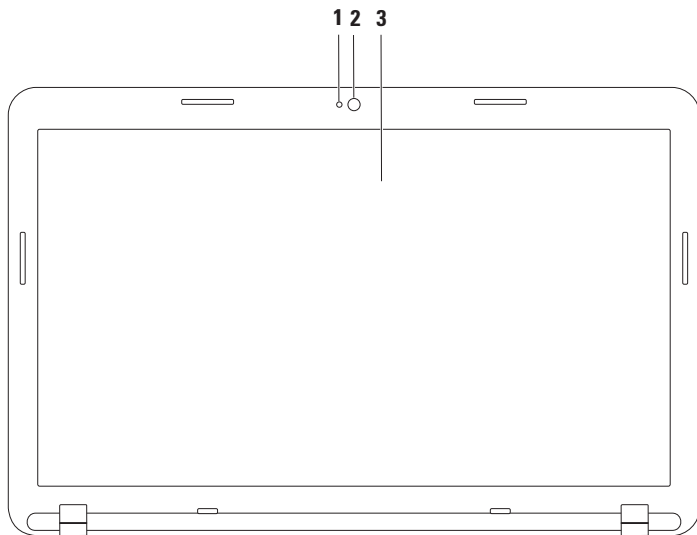

4 kiadás gomb

Megjelenítési funkciók



-
- 1 Kamera aktivitásjelző** — Jelzi, hogy a kamera be, vagy ki van-e kapcsolva.
-
- 2 Kamera** — Beépített kamera videók rögzítéséhez, konferenciák lebonyolításához és csevegéshez.
-
- 3 Kijelző** — A kijelző adottságai attól függnnek, mit választott a számítógép vásárláskor. A kijelzőkre vonatkozó bővebb információért lásd a *Dell Műszaki útmutatót* a **support.dell.com/manuals** címen vagy a következő helyen:
- Windows*[®] 7: **Start**  → **Minden program** → **Dell súgó dokumentáció**
- Windows Vista*[®]: Kattintson a **Start**  → **Súgó és támogatás** → **Dell EDocs**
-

Az akkumulátor eltávolítása és visszahelyezése

-  **FIGYELEM:** Az ebben a részben ismertetett műveletek elvégzése előtt olvassa el a számítógéphez kapott biztonsági utasításokat.
-  **FIGYELEM:** Nem megfelelő akkumulátor használata növeli a tűz- és robbanásveszélyt. Ehhez a számítógéphez csak a Dell által forgalmazott akkumulátort használjon. Ne használja más számítógépek akkumulátorait.
-  **FIGYELEM:** Mielőtt eltávolítaná az akkumulátort, kapcsolja ki a számítógépet, és távolítsa el a külső kábeleket (beleértve a váltakozó áramú adapter kábelét is).

Az akkumulátor eltávolításához:

1. Kapcsolja ki és fordítsa meg a számítógépet.
2. Csúsztassa az akkumulátort kioldó reteszt és az akkumulátorzár reteszét nyitott helyzetbe.
3. Csúsztassa és emelje ki az akkumulátort az akkumulátorrekeszből.

Az akkumulátor cseréje:

1. Állítsa az akkumulátoron lévő réseket az akkumulátorrekeszen található fülekhez.
2. Csúsztassa be az új akkumulátort, amíg a helyére kattann.
3. Csúsztassa az akkumulátorzáró reteszt zárt állásba.

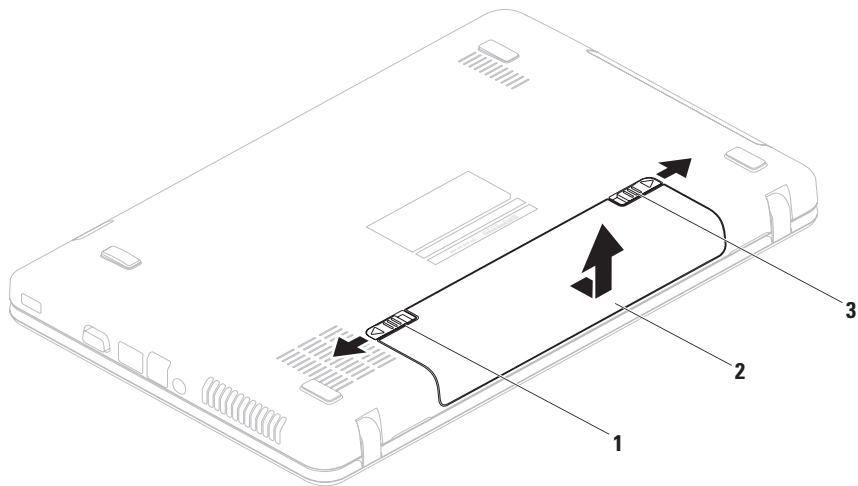

-
- 1** akkumulátorzáró retesz
-
- 2** akkumulátor
-
- 3** akkumulátorkioldó retesz
-

Szoftverfunkciók

 **MEGJEGYZÉS:** Az ebben a szakaszban ismertetett funkciókra vonatkozó bővebb információkért lásd a *Dell Műszaki útmutatót* a **support.dell.com/manuals** webhelyen, vagy a következő oldalon:

Windows[®] 7: **Start**  → **Minden program** → **Dell súgó dokumentáció**

Windows Vista[®]: Kattintson a **Start**  → **Súgó és támogatás** → **Dell EDocs**

Hatékonyág és kommunikáció

A számítógéppel bemutatókat, brosúrákat, üdvözlőkártyákat, szórólapokat és táblázatokat készíthet. Digitális fotókat és képeket szerkeszthet és tekinthet meg. A megrendelésen ellenőrizze a számítógépére telepített szoftvereket.

Az internethez való csatlakozás után weboldalakat nyithat meg, e-mail fiókot állíthat be, illetve fájlokat tölthet fel és le.

Szórakozás és multimédia

Számítógépével videókat nézhet, játékokat játszhat, zenét vagy internetes rádióállomásokat hallgathat.

Képeket és videófájlokat tölthet le és másolhat át hordozható eszközökről, például digitális fényképezőgépekről vagy mobiltelefonokról. Az opcionális szoftveres alkalmazások segítségével zene- és videófájlokat rendezhet és hozhat létre, amelyeket ezek után lemezre írhat, hordozható eszközökre (például MP3-lejátszóra vagy egyéb hordozható szórakoztató elektronikai eszközre) menthet, vagy közvetlenül megjeleníthet és lejátszhat egy csatlakoztatott TV-készüléken, projektoron vagy házimozsi-rendszeren.

Dell DataSafe online biztonsági másolat

 **MEGJEGYZÉS:** Előfordulhat, hogy a Dell DataSafe Online biztonsági másolat nem érhető el minden régióban.

 **MEGJEGYZÉS:** A gyors fel- és letöltéshez szélessávú internetkapcsolat javasolt.

A Dell DataSafe Online egy automatizált biztonsági mentési és helyreállítási szolgáltatás, amely segít az adatok és más fontos fájlok védelmében olyan katasztrófák esetén, mint lopás, tűz vagy más természeti katasztrófák. A szolgáltatás a számítógépen jelszóval védett felhasználói fiókon keresztül érhető el.

További információkért látogasson el a **delldatasafe.com** oldalra.

Biztonsági másolatok ütemezése:

1. Kattintson kétszer a Dell DataSafe Online ikonra  a tálcán
2. Kövesse a képernyőn megjelenő utasításokat.

Dell Dokk

A Dell Dokk ikonok egy csoportja, mely egyszerűen hozzáférhetővé teszi a gyakran használt alkalmazásokat, fájlokat és mappákat. A Dokkot testre szabhatja a következőképpen:

- Ikonok hozzáadásával vagy eltávolításával
- A kapcsolódó ikonok kategóriákba rendezésével
- A Dokk színének és helyének módosításával
- Ikonok viselkedésének módosításával



Kategória hozzáadása

1. Kattintson a jobb gombbal a Dokkra, majd a **Hozzáadás** → **Kategória** elemre. Megjelenik a **Kategória hozzáadása/ szerkesztése** ablak.
2. Adja meg a kategória nevét a **Cím** mezőben.
3. Válasszon ikont a kategóriához a **Kép kiválasztása:** mezőben.
4. Kattintson a **Mentés** gombra.

Ikon hozzáadása

Húzza a kívánt ikont a dokkolóra vagy egy kategóriára.

Kategória vagy ikon eltávolítása

1. Jobb egérgombbal kattintson a Dokkon lévő kategóriára vagy ikonra, majd kattintson a **Parancsikon törlése** vagy a **Kategória törlése** parancsra.
2. Kövesse a képernyőn megjelenő utasításokat.

A Dokk testreszabása

1. Jobb egérgombbal kattintson a Dokkra, majd a **Speciális beállítások...** elemre.
2. A Dokk személyre szabásához válassza ki a kívánt beállítást.

Problémák megoldása

Ez a rész áttekintést tartalmaz a számítógép hibaelhárítására vonatkozó információkról. Ha nem tudja megoldani a problémát a következő útmutató segítségével, tekintse meg a „Támogatási eszközök használata” című részt a 54 oldalon vagy „A Dell elérhetőségei” című részt az 83 oldalon.

Hangkódok

A számítógép hangsorozattal jelzi az esetleges hibákat vagy problémákat indításkor. Ez a hangkódnak nevezett sípolás segít a probléma jellegének meghatározásában. Ha előfordul, jegyezze fel a hibakódot, és vegye fel a kapcsolatot a Dell vállalattal (lásd a „Dell elérhetőségei” c. részt a 83. oldalon).

 **MEGJEGYZÉS:** Az alkatrészek cseréjéről lásd a *Szervizelési kézikönyvet* a support.dell.com/manuals webhelyen.

Hangkód	Lehetséges probléma
Egy	Lehetséges alaplaphiba — BIOS ROM ellenőrzőösszeg-hiba
Kettő	A gép nem észlelt RAM-ot MEGJEGYZÉS: Amennyiben új memóriamodult helyezett be, vagy a régit kicserélte, győződjön meg róla, hogy a modul megfelelően van behelyezve.
Három	Lehetséges alaplaphiba — Chipkészlet-hiba
Négy	RAM-olvasási/-írási hiba
Öt	Valós idejű órahiba
Hat	Videokártya- vagy chiphiba
Hét	Processzorhiba
Nyolc	Kijelzőhiba

Hálózati problémák

Vezeték nélküli kapcsolatok

Ha a vezeték nélküli hálózati kapcsolat megszakadt. — A vezeték nélküli útválasztó offline állapotban van, vagy a vezeték nélküli kapcsolatot letiltotta a számítógépen.

- Ellenőrizze, hogy bekapcsolta-e a vezeték nélküli útválasztót, és csatlakoztatta-e az adatforráshoz (kábelmodem vagy hálózati hub).
- Ellenőrizze, hogy a vezeték nélküli kapcsolat engedélyezve van-e a számítógépen (lásd a „Vezeték nélküli funkció engedélyezése vagy tiltása” c. részt a 14. oldalon).
- Hozza létre ismét a kapcsolatot a vezeték nélküli útválasztóhoz (erről lásd: „Vezeték nélküli kapcsolat beállítása”, 17 oldal).

- Az interferenciaforrások zavarhatják vagy megszakíthatják a vezeték nélküli kapcsolatot. Vigye közelebb a számítógépet a vezeték nélküli útválasztóhoz.

Vezetékes kapcsolatok

Ha a vezetékes hálózati kapcsolat megszakadt — A hálózati kábel laza vagy sérült.

Ellenőrizze, hogy csatlakoztatta-e a kábelt, és hogy nem sérült-e.

Tápellátással kapcsolatos problémák

Ha az üzemjelző fény nem világít —

A számítógép ki van kapcsolva, hibernált állapotban van, vagy nem kap tápellátást.

- Nyomja meg a bekapcsológombot. Ha a számítógép kikapcsolt vagy hibernált állapotban van, visszaáll a normál működési állapotba.
- A váltakozó áramú adapter kábelét helyezze vissza a számítógépen lévő tápaljzatba, majd csatlakoztassa az elektromos hálózatra.
- Ha a számítógép elosztóhoz csatlakozik, gondoskodjon arról, hogy az elosztó csatlakoztatva legyen a hálózati csatlakozóhoz, és a kapcsolója be legyen kapcsolva.

- A feszültségvédő készülékeket, elosztókat és a hosszabbító kábeleket átmenetileg kiiktatva ellenőrizze, hogy a számítógép megfelelően bekapcsolódik-e.
- Ellenőrizze, hogy a hálózati csatlakozó megfelelően működik-e egy másik készülékkel, például egy lámpával.
- Ellenőrizze a váltakozó áramú adapter csatlakozásait. Ha a váltakozó áramú adapteren van jelzőfény, ellenőrizze, hogy világít-e.

Ha a tápellátás fénye folyamatosan fehéren világít, és a számítógép nem reagál — Előfordulhat, hogy a képernyő nem reagál.

- Nyomja addig a bekapcsológombot, amíg a számítógép kikapcsol, majd indítsa újra.
- Ha a probléma továbbra is fennáll, forduljon a Dell vállalathoz (lásd: „A Dell elérhetőségei”, 83 oldal)

Ha a tápellátás fénye fehéren villog —

A számítógép készenléti állapotban van, vagy a kijelző nem válaszol.

- A normál működés visszaállításához nyomjon meg egy gombot a billentyűzeten, mozgassa meg a csatlakoztatott egeret vagy ujját az érintőpadon, vagy nyomja meg a főkapcsolót.
- Ha a képernyő nem reagál, nyomja addig a bekapcsológombot, amíg a számítógép ki nem kapcsol, majd kapcsolja be újra.
- Ha a probléma továbbra is fennáll, forduljon a Dell vállalathoz (lásd: „A Dell elérhetőségei”, 83 oldal)

Ha olyan interferenciaforrásokat**talál, amelyek zavarják a vételt**

a számítógépen — Egy nem kívánt jel okoz interferenciát más jelek zavarásával vagy tiltásával. Az interferencia néhány lehetséges oka:

- A tápkábel, a billentyűzet és az egér hosszabbító kábele.
- Túl sok készülék csatlakozik egy elosztóhoz.
- Több elosztó csatlakozik ugyanarra a hálózati csatlakozóra.

Memóriaproblémák

Ha nem elegendő memóriára utaló üzenetet kap —

- Mentse és zárja be a nyitva lévő fájlokat, lépjen ki a megnyitott programokból, és nézze meg, hogy megszűnt-e a probléma.
- A szoftver dokumentációjában olvassa el a minimális memóriakövetelményekre vonatkozó részt.
- Illessze vissza a memóriamodul(oka)t a csatlakozó(k)ba (erről lásd a *Szervizelési kézikönyvet* a **support.dell.com/manuals** webhelyen).
- Ha a probléma továbbra is fennáll, forduljon a Dell vállalathoz (lásd: „A Dell elérhetőségei”, 83. oldal)

Ha más memóriahibát tapasztal —

- Futtassa le a Dell Diagnostics segédprogramot (lásd a „Dell Diagnostics” c. részt az 59 oldalon).
- Ha a probléma továbbra is fennáll, forduljon a Dell vállalathoz (lásd: „A Dell elérhetőségei”, 83 oldal)

Lefagyás és szoftverproblémák

Ha a számítógép nem indul el —

Ellenőrizze a számítógéphez tartozó váltakozó áramú adapter csatlakozó és a fali csatlakozóaljzat számítógéphez való csatlakozását.

Ha a program nem reagál — Állítsa le a programot:

1. Nyomja meg egyszerre a <Ctrl><Shift><Esc> gombokat.
2. Kattintson az **Alkalmazások** elemre.
3. Kattintson a nem válaszoló programra
4. Kattintson a **Feladat befejezése** lehetőségre.

Ha egy program ismételten lefagy —

Olvassa át a szoftver dokumentációját. Szükség esetén távolítsa el, majd telepítse újra a programot.



MEGJEGYZÉS: A szoftverek rendszerint rendelkeznek telepítési utasításokat tartalmazó dokumentációval vagy lemezzel (CD vagy DVD).

Ha a program régebbi Microsoft® Windows® operációs rendszerhez készült —

Futassa a **Program kompatibilitása varázslót**. A **Program kompatibilitása** varázsló úgy konfigurálja a programot, hogy a Windows operációs rendszer egy korábbi verziójához hasonló környezetben fusson.

Windows® 7

1. Kattintson a Windows korábbi verzióihoz készült **Start**  → **Vezérlőpult** → **Programok** → **Programok futtatása** elemre.
2. Az üdvözlőképernyőn kattintson a **Tovább** gombra.
3. Kövesse a képernyőn megjelenő utasításokat.

Windows Vista®

1. Kattintson a következőkre: **Start**  → **Vezérlőpult** → **Programok** → **Használjon egy régebbi programot ezen a Windows verzión.**
2. Az üdvözlőképernyőn kattintson a **Tovább** gombra.
3. Kövesse a képernyőn megjelenő utasításokat.

Ha a számítógép nem válaszol, vagy kék képernyő látható —

 **VIGYÁZAT:** Ha az operációs rendszert nem tudja szabályosan leállítani, adatot veszíthet.

Ha a számítógép a billentyűzetre vagy az egér mozgatására sem reagál, a bekapcsológombot lenyomva tartva kapcsolja ki, majd indítsa újra a számítógépet.

Bármilyen más szoftverprobléma esetén —

- Azonnal készítsen biztonsági másolatot a fájljairól.
- Víruskereső programmal vizsgálja át a merevlemezt vagy a CD-ket.
- Mentsen és zárjon be minden nyitott fájlt vagy programot, majd a **Start**  menün keresztül állítsa le a számítógépet.

- Hibaelhárítási információkért tanulmányozza a szoftver dokumentációját, vagy érdeklődjön a gyártónál:
 - Győződjön meg arról, hogy a program kompatibilis-e a számítógépére telepített operációs rendszerrel.
 - Győződjön meg róla, hogy a számítógép megfelel-e a szoftver futtatásához szükséges minimális hardverkövetelményeknek. További tudnivalókat a szoftver dokumentációjában olvashat.
 - Győződjön meg arról, hogy a program megfelelően van-e telepítve és konfigurálva.
 - Ellenőrizze, hogy az eszközillesztők nem ütköznek-e a programmal.
 - Szükség esetén távolítsa el, majd telepítse újra a programot.

Támogatási eszközök használata

Dell támogatási központ

A **Dell támogatási központ** olyan könnyen használható alkalmazás, amely információt nyújt a számítógépéről, személyre szabott szolgáltatási és támogatási erőforrásokról.

Az alkalmazás futtatásához kattintson a tálcán lévő  ikonra.

A **Dell támogatási központ** honlapján látható a számítógép típuszáma, szervizcímkéje és expressz szervizkódja valamint a szerviz elérhetősége.

A honlap hivatkozásokat tartalmaz az alábbiak eléréséhez:

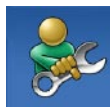

Önsegítő eszközök

(hibaelhárítás, biztonság, rendszerteljesítmény, hálózat/internet, biztonsági mentés/helyreállítás és Windows operációs rendszer)



Figyelmeztetések

(a számítógéppel kapcsolatos műszaki támogatási figyelmeztetések)



Segítség a Delltől (műszaki támogatás a DellConnect™-tel, ügyfélszolgálat, oktatás és oktatóanyagok, „Hogyan kell” sűgó a Solutions Station™ szolgáltatáson keresztül és online vizsgálat a PC CheckUp-pal)



A rendszerről
(rendszerdokumentáció, jótállási információk, rendszerinformációk, frissítések és tartozékok)

A **Dell támogatási központra** és a rendelkezésre álló támogató eszközökre vonatkozó bővebb információért kattintson a **Services** (Szolgáltatások) fülre a **support.dell.com webhelyen**.

Saját Dell letöltések

MEGJEGYZÉS: Előfordulhat, hogy a Saját Dell letöltések nem érhető el minden területen.

Az új számítógépre előtelepített szoftverek némelyikéhez nem tartozik biztonsági CD vagy DVD. A szoftver a Saját Dell letöltések webhelyen érhető el. Erről a webhelyről újratelepítés vagy saját biztonsági másolat céljára letölthetők az elérhető szoftverek.

Regisztrálás és a Saját Dell letöltések használata:

1. Látogassa meg a **downloadstore.dell.com/media** webhelyet.
2. A regisztráláshoz és a szoftverek letöltéséhez kövesse a képernyőn megjelenő utasításokat.
3. Szoftverek újratelepítése vagy biztonsági másolat készítése a szoftvekről jövőbeli használatra.

Rendszerüzenetek

Ha a számítógéppel probléma merül fel, vagy hiba történik, akkor megjelenhet egy rendszerüzenet, amely segíthet azonosítani a probléma okát és megoldani a problémát.

 **MEGJEGYZÉS:** Ha a kapott üzenet nem szerepel a táblázatban, akkor olvassa el az operációs rendszer vagy az üzenet megjelenésekor futó program dokumentációját. Ezen kívül elolvashatja a *Dell Műszaki útmutatót* a merevlemezen vagy a **support.dell.com/manuals** webhelyen, illetve kapcsolatba léphet a Dell vállalattal (lásd: „A Dell elérhetőségei”, 83. oldal).

Figyelem! A rendszer indításának előző kísérletei az [nnnn] ellenőrzési pontnál meghiúsultak. A probléma megoldása érdekében jegyezze fel az ellenőrzési pontot, és forduljon a Dell műszaki támogatásához — A számítógép egymás után háromszor, ugyanazon hiba miatt nem tudta befejezni az indítási rutint. Kérje a Dell segítségét (lásd „A Dell elérhetőségei” című részt a 83. oldalon).

CMOS ellenőrzőösszeg-hiba — Lehetséges alaplaphiba vagy a valós idejű óra akkumulátora lemerült. Cserélje ki az akkumulátort (lásd: *Szervizelési kézikönyv*, **support.dell.com/manuals**) vagy lépjen kapcsolatba a Dell vállalattal (lásd „A Dell elérhetőségei” című részt, 83. oldal).

Merevlemezhiba — Lehetséges merevlemezhiba az indítási önteszt során. Kérje a Dell segítségét (lásd „A Dell elérhetőségei” című részt a 83. oldalon).

Merevlemez-olvasási hiba — Lehetséges merevlemezhiba a merevlemez-indítási teszt során. Kérje a Dell segítségét (lásd „A Dell elérhetőségei” című részt a 83. oldalon).

Keyboard failure (Billentyűzethiba) — Billentyűzethiba, vagy a billentyűzet kábele meglazult. A billentyűzet cseréjéről lásd a *Szervizelési kézikönyvet* a support.dell.com/manuals webhelyen.

No boot device available (Nem áll rendelkezésre rendszerindító eszköz) — A merevlemezen nincs indítópartíció, a merevlemez kábele meglazult, illetve nincs indítható eszköz.

- Ha a merevlemez a rendszerindító eszköz, gondoskodjon arról, hogy a kábelek csatlakoztatva legyenek, és a meghajtó megfelelően legyen telepítve, illetve particionálva legyen, mint rendszerindító eszköz.

- Lépjen be a rendszerbeállításokba, és ellenőrizze, hogy az indítószekvencia-információk helyesek-e (lásd a *Dell műszaki útmutatót* a merevlemezen vagy a support.dell.com/manuals webhelyen).

Nincs időzítőszignál-megszakítás — Az alaplapon az egyik chip meghibásodhatott, vagy alaplaphiba lépett fel. Kérje a Dell segítségét (lásd „A Dell elérhetőségei” című részt a 83. oldalon).

USB túlfeszültséghiba — Válassza le az USB-eszközt. Az USB-eszköznek több feszültségre van szüksége, hogy megfelelően működjön. Használjon külső áramforrást az USB-eszköz csatlakoztatásához, vagy ha az eszköz két USB-kábellel rendelkezik, akkor csatlakoztassa mindkettőt.

VIGYÁZAT - A merevlemez **ÖNELLENŐRZŐ RENDSZERE** jelentette, hogy egy paraméter a normális határokon kívül van. A Dell azt ajánlja, hogy rendszeresen készítsen biztonsági másolatot adatairól. Egy paraméter, amely túllépte a normál működési tartományát, jelezhet problémát is a merevlemezen — S.M.A.R.T hiba, lehetséges merevlemezhiba. Kérje a Dell segítségét (lásd „A Dell elérhetőségei” című részt a 83 oldalon).

Hardverhiba-elhárító

Ha az operációs rendszer beállításakor egy eszközt nem észlel a rendszer, vagy konfigurálását nem találja megfelelőnek, a **Hardverhiba-elhárító** segítségével feloldhatja az összeférhetlenséget.

A Hardverhiba-elhárító indítása:

1. Kattintson a **Start**  → **Súgó és támogatás** lehetőségre.
2. Írja be a keresőmezőbe a `hardware troubleshooter` (hardverhiba-elhárító) kifejezést, és a keresés elindításához nyomja meg az <Enter> billentyűt.
3. A keresés eredményei közül válassza ki a problémát legjobban leíró választási lehetőséget a további hibaelhárító lépések követéséhez.

Dell Diagnostics (Dell Diagnosztika)

Ha probléma merül fel a számítógéppel, végezze el a „Lefagyás és szoftverproblémák” című részben ismertetett ellenőrzéseket (lásd: 51 oldal), futtassa a Dell Diagnostics programot, és csak azt követően forduljon a Dell vállalathoz segítségért.



MEGJEGYZÉS: A Dell Diagnostics program csak Dell számítógépen működik.



MEGJEGYZÉS: Az illesztőprogramokat és segédprogramokat tartalmazó *Drivers and Utilities* lemez opcionális, ezért elképzelhető, hogy nem kapott ilyen a számítógéphez.

Ellenőrizze, hogy a tesztelendő készülék megjelenik-e, és aktív-e a Rendszerbeállítás segédprogramban. Nyomja meg az <F2> gombot közvetlenül a bekapcsoláskor végzett öndiagnosztika (POST) közben a System Setup (Rendszerbeállítás) (BIOS) segédprogramba való belépéshez.

A Dell Diagnostics programot a merevlemezről vagy a *Drivers and Utilities* lemezről indíthatja el.

A Dell Diagnostics indítása a merevlemezről

A Dell Diagnostics program a merevlemez egy rejtett diagnosztikai segédprogram partíciójában található.



MEGJEGYZÉS: Ha a számítógép képernyője üres marad, lépjen kapcsolatba a Dell vállalattal (lásd „A Dell elérhetőségei” című részt a 83 oldalon).

1. Győződjön meg arról, hogy a számítógép megfelelően működő elektromos aljzathoz csatlakozik-e.
2. Kapcsolja be (vagy indítsa újra) a számítógépet.
3. Amikor a DELL™ embléma megjelenik, azonnal nyomja meg az <F12> billentyűt. Válassza ki a **Diagnosztika** elemet az indítómenüből, és nyomja meg az <Enter> billentyűt. Ez egyes számítógépeknél elindítja a PSA-t (indítás előtti rendszervizsgálatot).

 **MEGJEGYZÉS:** Ha túl sokáig vár, és megjelenik az operációs rendszer emblémája, várjon tovább, amíg megjelenik a Microsoft® Windows® asztal; ezután kapcsolja ki a számítógépet, és próbálja újra.

 **MEGJEGYZÉS:** Ha arra vonatkozó figyelmeztető üzenetet lát, hogy nem található a diagnosztikai segédprogramok partíciója, futtassa

a Dell Diagnostics programot a *Drivers and Utilities* lemezről.

Ha a rendszer PSA-t hajt végre:

- a. A PSA megkezdi a tesztek futtatását.
- b. Ha a PSA sikeresen lefut, a következő üzenet jelenik meg: „No problems have been found with this system so far. (Eddig nem található probléma a rendszerben.) Do you want to run the remaining memory tests? (Kívánja futtatni a hátralévő memóriateszteket?) This will take about 30 minutes or more. (Ez kb. 30 percet vagy még több időt vesz igénybe.) Do you want to continue? (Kívánja folytatni?) (Recommended). (Javasolt).”

- c. Amennyiben memóriaproblémákat tapasztal, nyomja meg az <y> (igen), egyébként az <n> (nem) billentyűt.
- d. Megjelenik a következő üzenet:

```
„Booting Dell Diagnostic Utility Partition. Press any key to continue. (A Dell Diagnostic segédprogram-partíció indítása. A folytatáshoz nyomja le bármelyik billentyűt.)”
```
- e. Bármelyik gomb lenyomásával nyissa meg a **Válasszon opciót** ablakot.

Ha a rendszer nem hajt végre PSA-t:

Nyomja meg bármelyik gombot a Dell Diagnostics segédprogram elindításához a diagnosztizáló segédprogram merevlemez partíciójáról, és nyissa meg a **Choose an option** (Válasszon opciót) ablakot.

- 4. Válassza ki a futtatni kívánt tesztet.

- 5. Ha egy teszt során probléma merült fel, egy üzenet jelenik meg a hibakóddal és a probléma leírásával. Jegyezze fel a hibakódot és a probléma leírását, majd vegye fel a kapcsolatot a Dell vállalattal, lásd „A Dell elérhetőségei” című részt a 83 oldalon.

 **MEGJEGYZÉS:** A számítógép szervizcímkéje az egyes tesztképernyők tetején jelenik meg. A szervizcímké segítségével azonosíthatja a számítógépet a Dell vállalattal való kommunikáció során.

- 6. A tesztek végrehajtása után zárja be a tesztképernyőt a **Válasszon opciót** képernyőhöz való visszatéréshez.
- 7. Ha ki szeretne lépni a Dell Diagnostics segédprogramból, és újra kívánja indítani a számítógépet, kattintson a **Kilépés** gombra.

A Dell Diagnostics indítása a Drivers and Utilities (illesztő- és segédprogramokat tartalmazó) lemezről

 **MEGJEGYZÉS:** Az illesztőprogramokat és segédprogramokat tartalmazó *Drivers and Utilities* lemez opcionális, ezért elképzelhető, hogy nem kapott ilyet a számítógéphez.

1. Helyezze be a *Drivers and Utilities* lemezt.
2. Állítsa le, majd indítsa újra a számítógépet. Amikor megjelenik a DELL™ logó, azonnal nyomja meg az <F12> billentyűt.

 **MEGJEGYZÉS:** Ha túl sokáig vár, és megjelenik az operációs rendszer emblémája, várjon tovább, amíg megjelenik a Microsoft® Windows® asztal; ezután kapcsolja ki a számítógépet, és próbálja újra.

 **MEGJEGYZÉS:** Az alábbi lépések csak egy alkalomra változtatják meg az indító szekvenciát. A következő indítás alkalmával a számítógép a rendszerbeállításokban megadott eszközöknek megfelelően indul el.

3. Amikor megjelenik az indítóeszközök listája, jelölje ki a **CD/DVD/CD-RW** meghajtót, majd nyomja le az <Enter> gombot.
4. A megjelenő menüben válassza a **Boot from CD-ROM** (Indítás CD-meghajtóról) lehetőséget, majd nyomja le az <Enter> billentyűt.
5. Nyomja meg az 1-es billentyűt a CD menü elindításához, majd a folytatáshoz nyomja meg az <Enter> billentyűt.
6. A számozott listában válassza a **Run the 32 Bit Dell Diagnostics** (A 32 bites Dell diagnosztika futtatása) parancsot. Ha több verzió is fel van sorolva, válassza a számítógépének megfelelőt.

7. Válassza ki a futtatni kívánt tesztet.
8. Ha egy teszt során probléma merült fel, egy üzenet jelenik meg a hibakóddal és a probléma leírásával. Jegyezze fel a hibakódot és a probléma leírását, majd vegye fel a kapcsolatot a Dell vállalattal, lásd „A Dell elérhetőségei” című részt a 83 oldalon.
-  **MEGJEGYZÉS:** A számítógép szervicímkeje az egyes tesztképernyők tetején jelenik meg. A szervicímke segítségével azonosíthatja a számítógépet a Dell vállalattal való kommunikáció során.
9. A tesztek végrehajtása után zárja be a tesztképernyőt a **Válasszon opciót** képernyőhöz való visszatéréshez.
10. Ha ki szeretne lépni a Dell Diagnostics segédprogramból, és újra kívánja indítani a számítógépet, kattintson a **Kilépés** gombra.
11. Távolítsa el a *Drivers and Utilities* lemezt.

Az operációs rendszer visszaállítása

Az operációs rendszer a következő módok egyikével állítható vissza:

- △ **VIGYÁZAT: A Dell Factory Image Restore (Dell gyári lemezkép visszaállítása) és az *Operating System* (Operációs rendszer) lemez véglegesen töröl minden számítógépen tárolt adatfájlt. Ha módja van rá, készítsen biztonsági másolatot az adatokról e szolgáltatások használata előtt.**

Opció	Használja a
System Restore (Rendszer-visszaállítás)	lehetőséget elsődleges megoldásként
Dell DataSafe helyi biztonsági másolat	ha a System Restore (rendszer-visszaállítás) nem oldja meg a problémát
Rendszer-helyreállító adathordozó	ha az operációs rendszer hibája miatt nem lehet a rendszer-visszaállítást és a DataSafe helyi biztonsági másolat szolgáltatást használni ha a gyári lemezképet egy újonnan beszerelt merevlemezre telepíti

Opció	Használja a
Dell Factory Image Restore (Dell gyári lemezkép visszaállítása)	a számítógép visszaállítása az operációs rendszer megvásárlásakor meglévő állapotába
<i>Operációs rendszer</i> lemez	az operációs rendszer újratelepítése a számítógépen

 **MEGJEGYZÉS:** Az *Operating System* (Operációs rendszer) lemez opcionális, ezért elképzelhető, hogy nem kapott ilyet a számítógéphez.

System Restore (Rendszer-visszaállítás)

A Windows operációs rendszer Rendszer-visszaállítás funkciója segítségével a számítógép visszaállítható egy korábbi működési állapotra (az adatfájlok érintése nélkül), ha a hardverben, szoftverben vagy más rendszerbeállításban történt módosítás miatt a rendszer nemkívánatos működési állapotba került. A rendszer-visszaállítás bármely módosítása a számítógépen teljes mértékben visszafordítható.

 **VIGYÁZAT: Az adatfájlokról rendszeresen készítsen biztonsági másolatot. A rendszer-visszaállítás nem követi nyomon az adatfájlokat, és nem is állítja helyre őket.**

Rendszer-visszaállítás indítása

1. Kattintson a **Start**  gombra.
2. A Keresés mezőbe írja be a **Rendszer-visszaállítás** szót, és nyomja meg az <Enter> billentyűt.

 **MEGJEGYZÉS:** Megjelenhet a **Felhasználói fiókok felügyelete** ablak. Ha rendszergazdai jogokkal rendelkezik a számítógépen, kattintson a **Folytatás** gombra, ellenkező esetben a művelet folytatásához kérje a rendszergazda segítségét.

3. Kattintson a **Tovább** gombra, és kövesse a képernyőn megjelenő utasításokat.

Abban az esetben, ha a rendszer-visszaállítás nem oldotta meg a problémát, visszavonhatja a legutóbbi rendszer-visszaállítást.

A legutóbbi rendszer-visszaállítás visszavonása

 **MEGJEGYZÉS:** Az utolsó rendszer-visszaállítás visszavonása előtt mentsen és zárjon be minden nyitott fájlt, és lépjen ki minden futó programból. A rendszer teljes visszaállításáig ne módosítson, nyisson meg vagy töröljön fájlokat, illetve programokat.

1. Kattintson a **Start**  gombra.
2. A Keresés mezőbe írja be a **Rendszer-visszaállítás** szót, és nyomja meg az <Enter> billentyűt.
3. Kattintson az **Utolsó visszaállítás visszavonása** lehetőségre, majd pedig a **Tovább** gombra.

Dell DataSafe helyi biztonsági másolat

 **VIGYÁZAT:** A Dell DataSafe helyi biztonsági másolat véglegesen töröl minden, a számítógép vásárlása után telepített programot és illesztőprogramot. Készítse elő a Dell DataSafe helyi biztonsági másolat használata után telepíteni kívánt alkalmazások biztonsági másolatait tartalmazó adathordozókat. A Dell DataSafe helyi biztonsági másolat szolgáltatást csak abban az esetben használja, ha a rendszer-visszaállítás nem oldotta meg az operációs rendszer problémáját.

 **VIGYÁZAT:** Bár a Dell Datasafe helyi biztonsági másolat szolgáltatást úgy készítették el, hogy megőrizze a számítógépen levő adatfájlokat, a Dell DataSafe helyi biztonsági másolat használata előtt ajánlott biztonsági másolatot készíteni az adatfájlokról.

 **MEGJEGYZÉS:** Előfordulhat, hogy a Dell DataSafe helyi biztonsági másolat nem érhető el minden régióban.

 **MEGJEGYZÉS:** Ha a Dell DataSafe helyi biztonsági másolat nem érhető el a számítógépen, használja a Dell Factory Image Restore (lásd: „Dell Factory Image Restore” fejezet, 72 oldal), azaz a Dell gyári lemezkép visszaállítása szolgáltatást az operációs rendszer visszaállításához.

A Dell DataSafe helyi biztonsági másolat szolgáltatással helyreállíthatja az operációs rendszer azon működési állapotát, melyben az a számítógép vásárlása idején volt, megőrizve az adatfájlokat is.

A Dell DataSafe helyi biztonsági másolat segítségével:

- A számítógép egy korábbi működési állapotba állítható vissza
- Rendszer-helyreállító adathordozó hozható létre

Dell DataSafe helyi biztonsági másolat, alap

A gyári lemezkép visszaállítása az adatfájlok megőrzésével:

1. Kapcsolja ki a számítógépet.
2. Húzza ki az összes számítógéphez csatlakoztatott eszközt (USB-meghajtó, nyomtató stb.), és távolítsa el minden hozzáadott belső hardvert.

 **MEGJEGYZÉS:** Ne húzza ki a váltakozó áramú adaptert.

3. Kapcsolja be a számítógépet.
4. Amikor a Dell™ embléma megjelenik, nyomja meg az <F8> billentyűt többször egymás után a **Speciális rendszerindítási beállítások** ablak megjelenéséig.

 **MEGJEGYZÉS:** Ha túl sokáig vár, és megjelenik az operációs rendszer emblémája, várjon tovább, amíg megjelenik a Microsoft® Windows® asztal; ezután kapcsolja ki a számítógépet, és próbálja újra.

5. Válassza a **Számítógép javítása** lehetőséget.
6. Válassza a **Dell DataSafe helyi és vészhelyzeti biztonsági másolat** lehetőséget a **Rendszer-helyreállítási beállítások** menüből, majd kövesse a képernyőn megjelenő utasításokat.

 **MEGJEGYZÉS:** A helyreállítási művelet egy óránál is tovább tarthat, a helyreállítandó adatok méretétől függően.

 **MEGJEGYZÉS:** Bővebb információért lásd a tudásbázis 353560. sz. cikkét a support.dell.com webhelyen.

Frissítés a Dell DataSafe Local Backup Professional (Professzionális DataSafe helyi biztonsági másolat) szolgáltatásra

 **MEGJEGYZÉS:** A Dell DataSafe Local Backup Professional esetleg telepítve van már a számítógépre, ha vásárláskor megrendelte azt.

A Dell DataSafe Local Backup Professional további funkciókat nyújt, amelyek segítségével:

- Fájltípusonként készíthet biztonsági másolatot és visszaállítást a számítógépen
- Helyi tárolóeszközre készíthet biztonsági másolatokat a fájlokról
- Automatikus biztonságimásolat-készítést ütemezhet

Frissítés a professzionális Dell DataSafe helyi biztonsági másolat szolgáltatásra:

1. Kattintson kétszer a Dell DataSafe helyi biztonsági másolat ikonra  a tálcán.
2. Kattintson az **UPGRADE NOW!** (Frissítés most) lehetőségre
3. A telepítéshez kövesse a képernyőn megjelenő utasításokat.

Rendszer-helyreállító adathordozó

 **VIGYÁZAT:** Bár a rendszer-helyreállító adathordozó úgy készül, hogy megőrizze a számítógépen levő adatfájlokat, a rendszer-helyreállító adathordozó használata előtt ajánlott biztonsági másolatot készíteni az adatfájlokról.

A Dell DataSafe helyi biztonsági másolat segítségével létrehozott rendszer-helyreállító adathordozó révén helyreállíthatja az operációs rendszer azon működési állapotát, melyben az a számítógép vásárlása idején volt, megőrizve az adatfájlokat is.

A rendszer-helyreállító adathordozót a következő esetekben kell használni:

- Ha az operációs rendszer hibája miatt a számítógépre telepített helyreállítási lehetőségek nem használhatók.

- Ha a merevlemez hibája miatt az adatok nem állíthatók vissza.

A számítógép gyári lemezképének visszaállítása rendszer-helyreállító adathordozó segítségével:

1. Helyezze be a rendszer-helyreállító lemezt vagy USB-kulcsot, és indítsa újra a számítógépet.
2. Amikor a DELL™ embléma megjelenik, azonnal nyomja meg az <F12> billentyűt.

 **MEGJEGYZÉS:** Ha túl sokáig vár, és megjelenik az operációs rendszer emblémája, várjon tovább, amíg megjelenik a Microsoft® Windows® asztal; ezután kapcsolja ki a számítógépet, és próbálja újra.

3. Válassza ki a listáról a megfelelő indítóeszközt, majd nyomja meg az <Enter> billentyűt.
4. A helyreállítás folyamat elvégzéséhez kövesse a képernyőn megjelenő utasításokat.

Dell Factory Image Restore

 **VIGYÁZAT:** A Dell PC Restore vagy a Dell Factory Image Restore (Dell gyári lemezkép visszaállítása) szolgáltatás véglegesen töröl minden adatot a merevlemezről, eltávolít minden olyan programot és illesztőprogramot, amit Ön a számítógép átvétele óta telepített. Ha módja van rá, készítsen biztonsági másolatot az adatokról az opció használata előtt. A Dell Factory Image Restore szolgáltatást csak abban az esetben használja, ha a rendszer-visszaállítás nem oldotta meg az operációs rendszer problémáját.

 **MEGJEGYZÉS:** Lehetséges, hogy a Dell Factory Image Restore egyes országokban és számítógépeken nem elérhető.

 **MEGJEGYZÉS:** Ha a Dell Factory Image Restore nem érhető el a számítógépen, használja a Dell DataSafe helyi biztonsági másolat szolgáltatást (lásd: „Dell DataSafe helyi biztonsági másolat” fejezet, 67 oldal) az operációs rendszer visszaállításához.

A Dell Factory Image Restore (Dell gyári lemezkép visszaállítása) szolgáltatást csak utolsó módszerként használja az operációs rendszer visszaállítására. A szolgáltatás a merevlemez a számítógép vásárlásakor működőképes állapotra állítja vissza. A számítógép kézhezvétele óta telepített minden program és fájl, – többek között az adatfájlok is – véglegesen törlődnek a merevlemezről. Az adatfájlok közé tartoznak a dokumentumok, a táblázatok, az e-mail üzenetek, a digitális fényképek, a zenefájlok stb. Lehetőség szerint készítsen biztonsági másolatot minden adatról a Dell Factory Image Restore (Dell gyári lemezkép visszaállítása) szolgáltatás használata előtt.

A Dell Gyári lemezkép visszaállításának használata

1. Kapcsolja be a számítógépet.
2. Amikor a Dell™ embléma megjelenik, nyomja meg az <F8> billentyűt többször egymás után a **Speciális rendszerindítási beállítások** ablak megjelenéséig.
 **MEGJEGYZÉS:** Ha túl sokáig vár, és megjelenik az operációs rendszer logója, várjon tovább, amíg megjelenik a Microsoft® Windows® asztal; ezután indítsa újra a számítógépet, és próbálja újra.
3. Válassza a **Számítógép javítása** lehetőséget.
Megjelenik a **Rendszer-helyreállító beállítások** ablak.
4. Válasszon billentyűzetkiosztást, majd kattintson a **Tovább** gombra.

5. A javítási opciók eléréséhez jelentkezzen be helyi felhasználóként. A parancssor eléréséhez írja be a **Felhasználó neve** mezőbe, hogy `rendszergazda`, majd kattintson az **OK** gombra.
6. Kattintson a **Dell Factory Image Restore** (Dell gyári rendszerkép-visszaállítás) elemre.
Megjelenik a **Dell Factory Image Restore** üdvözlőképernyő.
 **MEGJEGYZÉS:** A konfigurációtól függően a **Dell Factory Tools**, majd a **Dell Factory Image Restore** lehetőséget választhatja.

Az operációs rendszer visszaállítása

7. Kattintson a **Next** (Tovább) gombra.
Megjelenik a **Confirm Data Deletion** (Adattörlés jóváhagyása) képernyő.

 **MEGJEGYZÉS:** Amennyiben nem akarja folytatni a Factory Image Restore segédprogramot, kattintson a **Cancel** (Mégsem) gombra.

8. A jelölőnégyzet bejelölésével engedélyezze a merevlemez formázásának és a rendszerszoftver gyári állapotba való visszaállításának folytatását, majd kattintson a **Tovább** gombra.

Elkezdődik a visszaállítási folyamat, amely legalább öt percet vesz igénybe. Az operációs rendszer és a gyárilag telepített alkalmazások visszaállításakor megjelenik egy üzenet.

9. Kattintson a **Befejezés** gombra a számítógép újraindításához.

Segítségkérés

Amennyiben problémát tapasztal a számítógéppel, az alábbi lépésekben leírtak végrehajtásával diagnosztizálhatja, és elháríthatja a problémát:

1. A számítógép problémájára vonatkozó információkat és műveleteket a „Problémamegoldás” című fejezetben találja a 46 oldalon.
2. További hibaelhárítási tudnivalókat a merevlemezre telepített *Dell műszaki útmutatóban* vagy a **support.dell.com/manuals** webhelyen talál.
3. A Dell Diagnostics futtatási műveleteit lásd a „Dell Diagnostics” című részben, az 59 oldalon.
4. Töltse ki a „Diagnosztikai ellenőrzőlistát” a 82 oldalon.
5. Vegye igénybe a Dell Support webhelyen (**support.dell.com**) elérhető online szolgáltatásokat a telepítési és hibaelhárítási műveletekhez. A Dell Support honlap bővebb támogatási listáját megtalálhatja az „Online szolgáltatások” című fejezetben, a 77 oldalon.
6. Ha az előző lépések nem oldották meg a problémát, nézze meg a „Telefonhívás előtti teendők” című részt a 81 oldalon.

 **MEGJEGYZÉS:** Hívja a Dell támogatást a számítógép közelében lévő telefonról, hogy az ügyfélszolgálat munkatársa segíthessen a szükséges műveletek elvégzésében.

 **MEGJEGYZÉS:** Nem minden országban áll rendelkezésre a Dell expressz szervizkód rendszer.

Segítségkérés

A Dell automatizált telefonos rendszerének utasítására írja be az expressz szervizkódot, hogy a hívás a megfelelő ügyfélszolgálati munkatárshoz kerüljön. Ha nincsen expressz szervizkódja, nyissa meg a **Dell tartozékok** mappát, kattintson kétszer az **Expressz szervizkód** ikonra, és kövesse az utasításokat.

 **MEGJEGYZÉS:** A szolgáltatások egy része nem érhető el folyamatosan mindenhol az Amerikai Egyesült Államokon kívül. A helyi Dell képviselő tájékoztatást nyújt az elérhető szolgáltatásokról.

Műszaki támogatás és ügyfélszolgálat

A Dell ügyfélszolgálatunk készséggel ad választ minden Dell hardverrel kapcsolatos kérdésre. Ügyfélszolgálatunk munkatársai számítógép alapú diagnosztikát használnak a gyors és pontos válaszok érdekében.

A Dell támogatási szolgálat elérhetőségét megtekintheti a „Telefonhívás előtti teendők” című részben, a 81 oldalon, majd keresse meg a lakóhelyének megfelelő elérhetőséget, vagy látogasson el a **support.dell.com** webhelyre.

DellConnect

A DellConnect™ egy egyszerű online hozzáférési eszköz, amely lehetővé teszi, hogy a Dell ügyfélszolgálati alkalmazottja egy szélessávú kapcsolattal hozzáférjen a számítógépéhez, majd diagnosztizálja, és megjavítsa a hibát az Ön felügyelete mellett. További információért látogasson el a www.dell.com/dellconnect webhelyre.

Online szolgáltatások

A Dell termékeit és szolgáltatásait az alábbi webhelyeken ismerheti meg:

- www.dell.com
- www.dell.com/ap (csak Ázsia és a Csendes-óceán térsége)
- www.dell.com/jp (csak Japán)
- www.euro.dell.com (csak Európa)
- www.dell.com/la (Latin Amerika és a Karib-térség országai)
- www.dell.ca (csak Kanada)

A Dell Support az alábbi webhelyeken és e-mail címeken keresztül érhető el:

Dell Support webhelyek

- support.dell.com
- support.jp.dell.com (csak Japán)
- support.euro.dell.com (csak Európa)

Dell Support e-mail címek

- mobile_support@us.dell.com
- support@us.dell.com
- la-techsupport@dell.com (csak Latin-Amerika és a Karib-térség országai)
- apsupport@dell.com (csak Ázsia és a Csendes-óceáni térség)

Dell marketing és értékesítési e-mail címek

- apmarketing@dell.com (csak Ázsia és a Csendes-óceáni térség)
- sales_canada@dell.com (csak Kanada)

Névtelen fájlátviteli protokoll (FTP)

- [ftp.dell.com](ftp://ftp.dell.com)

Bejelentkezés: lépjen be *névtelen* felhasználóként, és használja az e-mail címét jelszóként.

Automatizált szolgáltatás a rendelés állapotáról

A Dellnél rendelt bármely termék állapotát ellenőrizheti a **support.dell.com** webhelyen, vagy felhívhatja a rendelési állapottal foglalkozó automatizált szolgáltatást. A rögzített hang megkéri Önt a rendelés megkereséséhez és jelentéséhez szükséges adatok megadására. A lakóhelyének megfelelő telefonszámot megtalálhatja a „A Dell elérhetőségei” című részben, a 83 oldalon.

Amennyiben problémája van megrendelésével, például alkatrészek hiányoznak vagy hibásak, vagy helytelen a számlázás, forduljon a Dell ügyfélszolgálatához. Híváskor készítse elő számláját vagy a csomagszelvényét. A lakóhelyének megfelelő telefonszámot megtalálhatja a „A Dell elérhetőségei” című részben, a 83 oldalon.

Termékinformáció

Ha információra van szüksége a Dellnél kapható további termékekkel kapcsolatban, vagy ha megrendelést szeretne feladni, látogasson el a **www.dell.com** webhelyre. A lakóhelyének megfelelő telefonszámért, vagy ha egy értékesítési munkatárssal kíván beszélni, tekintse meg „A Dell elérhetőségei” című részt a 83 oldalon.

Eszközök visszaküldése garanciális javításra vagy visszafizetésre

Készítsen elő minden javításra vagy visszafizetésre visszaküldendő eszközt, az alábbiak szerint:

 **MEGJEGYZÉS:** Mielőtt a terméket visszajuttatná a Dellhez, győződjön meg arról, hogy biztonsági másolatot készített a merevlemeze(ke)n vagy más adattárolón található minden adatról. Távolítson el minden bizalmas, szerzői joggal védett és személyes adatot, valamint a cserélhető adathordozókat, mint például CD-k és multimédiás kártyák. A Dell nem vállal felelősséget semmilyen bizalmas, szerzői joggal védett vagy személyes adatért; adatvesztésért vagy -sérülésért; illetve az esetlegesen a számítógépben hagyott cserélhető adathordozó sérüléséért vagy elvesztéséért.

Segítségkérés

1. Hívja fel a Dellt, hogy azonosítószámot kapjon a visszaküldendő termékhez, és ezt írja rá olvashatóan, jól kivehetően a dobozra.

A lakóhelyének megfelelő telefonszámot megtalálhatja a „A Dell elérhetőségei” című részben, a 83 oldalon.

2. Küldje el a számla másolatát, és írja le részletesen a visszaküldés okát is.
3. Küldje el a diagnosztikai ellenőrzőlistát (lásd a „Diagnosztikai ellenőrzőlista” című fejezetet a 82 oldalon), feltüntetve a futtatott tesztek és a Dell Diagnostics hibaüzeneteit (lásd a „Dell Diagnostics” című fejezetet az 59 oldalon).
4. A vételár visszatérítése esetén küldje el az eszköz(ök)höz tartozó kellékeket (tápkábelek, szoftverek, útmutatók stb.) is.

5. A visszaküldésre szánt berendezést csomagolja az eredeti (vagy azzal egyenértékű) csomagolásba.

 **MEGJEGYZÉS:** A szállítási költségeket Ön vállalja. Szintén Önnek kell gondoskodnia a visszaküldött termék biztosításáról, valamint vállalni a termék szállítás közbeni eltűnésének kockázatát. Utánvételt feladott csomagokat a Dellnek nem áll módjában elfogadni.

 **MEGJEGYZÉS:** Azokat a csomagokat, amelyek az előírt követelményeknek nem tesznek eleget, nem vesszük át, hanem visszaküldjük a feladónak.

Telefonhívás előtti teendők

MEGJEGYZÉS: Híváskor készítse elő az expressz szervizkódot. A kód segítségével a Dell automata telefonos támogatási rendszere hatékonyabban irányítja hívását a megfelelő helyre. A Dell a szervizcímét is kérheti Öntől.

Szervizcímke helye

A számítógép szervizcímekjét a számítógép alján lévő címkén találhatja.

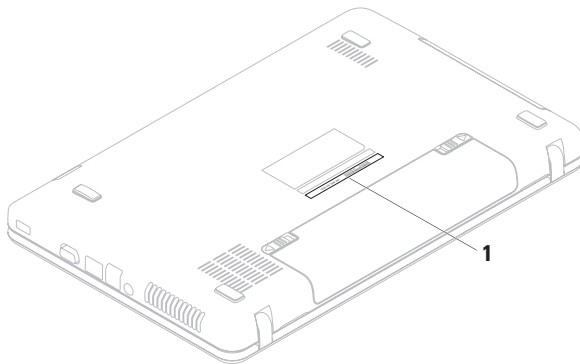

1 Service Tag (Szervizcímke)

Segítségkérés

Ne felejtse el kitölteni a következő diagnosztikai ellenőrzőlistát. Ha lehetséges, kapcsolja be a számítógépet, mielőtt felhívja a Dellt segítségért, és a számítógép közelében lévő készülékről telefonáljon.

Előfordulhat, hogy megkérik néhány parancs begépelésére, részletes információ átadására működés közben, vagy hogy próbáljon ki más lehetséges hibaelhárítási lépést magán a számítógépen.

Győződjön meg róla, hogy a számítógép dokumentációja elérhető.

Diagnosztikai ellenőrzőlista

- Név:
- Dátum:
- Cím:
- Telefonszám:
- Szervizcímke (vonalkód a számítógép hátoldalán):
- Expressz szervizkód:

- Visszaküldött termék azonosítószáma (ha kapott ilyet a Dell műszaki támogatást ellátó munkatársától):
- Operációs rendszer és annak verziója:
- Eszközök:
- Bővítőkártyák:
- Csatlakozik hálózathoz? Igen/Nem
- Hálózat, verzió és hálózati adapter:
- Programok és verziók:

Nézze át az operációs rendszer dokumentációját, hogy meghatározhassa a rendszerindító fájlok tartalmát. Ha a számítógéphez nyomtató csatlakozik, nyomtasson ki minden fájlt. Ha mégsem, mentse el az összes fájl tartalmát, mielőtt felhívna a Dellt.

- Hibaüzenet, hangkód vagy diagnosztikai kód:
- A probléma leírása és a végrehajtott hibaelhárítási műveletek:

A Dell elérhetőségei

Az Egyesült Államokban lévő ügyfelek hívják a 800-WWW-DELL (800-999-3355) számot.

 **MEGJEGYZÉS:** Amennyiben nem rendelkezik aktív internetkapcsolattal, megtalálhatja az elérhetőségeket a megrendelőlap, számlán, csomagszelvényen vagy a Dell termékkatalógusban.

A Dell többféle online és telefonos támogatási és szolgáltatási megoldást kínál. Az elérhetőség országonként és termékenként változik, és előfordulhat, hogy néhány szolgáltatás nem áll rendelkezésre az Ön területén.

A Dell megkeresése kereskedelmi, műszaki támogatás vagy ügyfélszolgálati ügyben:

1. Látogassa meg a **www.dell.com/contactdell** webhelyet.
2. Válassza ki az adott országot vagy területet.
3. Jelölje ki az igényeinek megfelelő szolgáltatás vagy támogatás hivatkozását.
4. Lépjen kapcsolatba a Dell vállalattal az Önnek legkényelmesebb módon.

További információk és források keresése

Ha további információkra van szüksége:

Lásd:

az operációs rendszer újratelepítése

„Rendszer-helyreállító adathordozó”, 71 oldal

diagnosztikai program futtatása a számítógépen

„Dell Diagnostics”, 59 oldal

a laptop rendszerszoftverének újratelepítése

„Saját Dell letöltések”, 55 oldal

további információk a Microsoft® Windows® operációs rendszerről és funkcióiról

support.dell.com

Ha további információkra van szüksége:

a számítógép frissítése új vagy további összetevőkkel, pl. új merevlemez-meghajtóval

elhasznált vagy meghibásodott alkatrészek újratelepítése vagy cseréje

további biztonsági útmutatások a számítógéphez

a garancia adatai, a szerződési feltételek (csak az Amerikai Egyesült Államokban), a biztonsági előírások, a szabályozási és ergonómiai információk, valamint a végfelhasználói licencszerződés áttekintése

Lásd:

a *Szervizelési kézikönyvet* megtalálja a **support.dell.com/manuals** webhelyen



MEGJEGYZÉS: Egyes országokban a számítógép felnyitásával és az alkatrészek kicserélésével érvényét vesztheti a garancia. Mielőtt belenyúlna a számítógépbe, ellenőrizze a garanciára és a termékvisszavételre vonatkozó irányelveket.

a számítógéphez mellékelt biztonsági és hatósági dokumentumokat lásd a megfelelőséggel kapcsolatos következő webhelyen:

www.dell.com/regulatory_compliance.

Ha további információkra van szüksége:

a szervizcímke/expressz szervizkód azonosítása – A számítógépet a szervizcímkével lehet azonosítani a **support.dell.com** webhely használatakor vagy a műszaki támogatás igénybevételekor

illesztőprogramok és letöltések keresése; „olvással” fájlok

műszaki és a terméktámogatás elérése új megrendelések állapotának ellenőrzése megoldás- és válaszkérés a gyakori kérdésekre

információk keresése a számítógép legutóbbi műszaki frissítéseivel, illetve szakembereknek vagy tapasztaltabb felhasználóknak szóló speciális műszaki útmutatókkal kapcsolatban.

Lásd:

a számítógép alja

a **Dell támogatási központ**. A **Dell támogatási központ** elindításához kattintson a tálcán levő  ikonra.

support.dell.com

Műszaki adatok

Ez a fejezet információkat tartalmaz a számítógép beállításáról és frissítéséről, vagy az illesztőprogramok frissítéséről.

 **MEGJEGYZÉS:** A kínált opciók területenként eltérőek lehetnek. A számítógép konfigurációjával kapcsolatos további információkat lásd a számítógép dokumentációjában a következő helyen:

Windows® 7: **Start**  → **Minden program** → **Dell súgó dokumentáció**

Windows Vista®: Kattintson a **Start**  → **Súgó és támogatás** → **Dell EDocs** lehetőségre

Számítógépmodell

Dell™ Inspiron™ N5020

Dell Inspiron M5030

Dell Inspiron N5030

Rendszer-chipkészlet

Inspiron N5020 Intel HM57

Inspiron M5030 AMD M880G

Inspiron N5030 Intel GM45

Processzor

Inspiron N5020 Intel® Core™ i3
Intel Pentium®
kétmagos processzor
Intel Celeron®

Inspiron M5030 AMD™ Turion™ II
AMD Athlon™ II
AMD Sempron™

Processzor

Inspiron N5030	Intel Core2 Duo Intel Pentium Dual-Core Intel Celeron
----------------	---

Memória

Csatlakozók	két, felhasználó által hozzáférhető SODIMM csatlakozó
Típus	1333 MHz DDR3
Memóriamodul kapacitásai	1 GB, 2 GB és 4 GB
Lehetséges konfigurációk	1 GB (a rendszerek szállítása csak Ubuntu® operációs rendszerekkel történik) 2 GB, 3 GB, 4 GB és 6 GB
Minimum	2 GB (egycsatornás)
Maximális méret	6 GB (két csatornás)

Memória

 **MEGJEGYZÉS:** A memória bővítésével kapcsolatban lásd a *Szervizelési kézikönyvet* a support.dell.com/manuals webhelyen.

Csatlakozók

Hang	egy mikrofonbemeneti csatlakozó és egy sztereó fejhallgató-/hangszóró-csatlakozó
Mini-Card	egy fél méretű nyílás
Hálózati adapter	egy RJ45 csatlakozó
USB	három 4 érintkezős USB 2.0 kompatibilis csatlakozó
VGA	egy 15 érintkezős csatlakozó

Memóriakártya-olvasó

Támogatott kártyák	Secure Digital (SD) memóriakártya Multimedia Card (MMC) Memory Stick
--------------------	--

Kommunikáció

Hálózati adapter	10/100 Ethernet LAN az alaplapon 1G Ethernet (opcionális)
Vezeték nélküli kapcsolat	Bluetooth® vezeték nélküli technológia (opcionális) WLAN a/b/g/n

Kamera

A kamera felbontása	0,3 megapixel
Videofelbontás	640 x 480

Videokártya

Inspiron N5020	Videovezérlő	Intel HD Graphics
	Videomemória	akár 1752 MB megosztott memória
Inspiron M5030	Videovezérlő	ATI Mobility Radeon™ HD 4250
	Videomemória	akár 3067 MB megosztott memória
Inspiron N5030	Képernyővezérlő	Mobile Intel GMA 4500MHD
	Videomemória	max. 358 MB megosztott memória

Műszaki adatok

Hang

Audiovezérlő	Realtek ALC269Q-VB5
Hangszórók	2 x 1 wattos hangszórók
Hangerőszabályzás	szoftveres programmenük és multimédia-vezérlők

Képernyő

Típus	15,6 hüvelykes HD WLED, TrueLife technológiával
Méretetek	
Magasság	193,53 mm (7,61 hüvelyk)
Szélesség	344,23 mm (13,55 hüvelyk)

Képernyő

Átló	396,24 mm (15,60 hüvelyk)
Maximális felbontás	1366 x 768
Frissítési frekvencia	60 Hz
Működési szög	0° (lezárva) - 135°
Vízszintes látószög	40/40
Függőleges látószög	15/30 (H/L)
Képpontméret	0,252 x 0,252 mm
Vezérlők	a fényerő billentyű-kombinációkkal szabályozható (bővebb információkért lásd a <i>Dell Műszaki útmutatót</i> .)

Billentyűzet

Billentyűk száma	86 (Egyesült Államok és Kanada); 87 (Európa); 90 (Japán); 87 (Brazília)
------------------	--

Érintőpad

X/Y pozíciós felbontás (grafikus üzemmód)	240 cpi
Méret:	
Szélesség	90,00 mm (3,54 hüvelyk) érzékelő-aktív területtel
Magasság	46,00 mm (1,81 hüvelyk) téglalap

Akkumulátor

6 cellás „intelligens” lítium-ion	
Mélység	57,64 mm (2,27 hüvelyk)
Magasság	22,80 mm (0,9 hüvelyk)
Szélesség	214 mm (8,43 hüvelyk)
Tömeg	0,34 kg (0,75 font)
Feszültség	11,1 Volt egyenfeszültség
Töltési idő	4,5 óra
	a számítógép kikapcsolt állapotában (körülbelül)
Üzemidő	a működési feltételektől függ

Váltakozó áramú adapter

Bemeneti feszültség	100-240 V váltakozó feszültség
Bemeneti áramerősség	1,5 A/1,6 A/1,7 A
Bemeneti frekvencia	50-60 Hz
Kimeneti teljesítmény	65 W
Kimeneti áramerősség	4,43 A (maximális 4 másodperces impulzusnál) 3,34 A (tartós)
Névleges kimeneti feszültség	19,5 Volt egyenfeszültség

Váltakozó áramú adapter

Hőmérséklettartomány:

Működési	0 - 40 °C (32 - 104 °F)
Tárolási	-40 - 70 °C (-40 - 158 °F)

Fizikai jellemzők

Magasság	37,74 mm - 40,22 mm (1,48 hüvelyk - 1,58 hüvelyk)
Szélesség	378 mm (14,88 hüvelyk)
Mélység	245 mm (9,64 hüvelyk)
Súly (6 cellás akkumulátorral):	kevesebb mint 2,58 kg-ra (5,7 fontra) konfigurálható

A számítógép környezete

Hőmérséklettartomány:

Működési 0 - 35 °C
(32 - 95 °F)

Tárolási -40 - 65 °C
(-40 - 149 °F)

Relatív páratartalom (maximum):

Működési 10-90% (nem lecsapódó)

Tárolási 5-95% (nem lecsapódó)

Maximális rázkódás (a felhasználói környezetet stimuláló, véletlenszerű rázkódási spektrumot használva):

Működési 0,66 GRMS

Készenléti 1,30 GRMS

A számítógép környezete

Maximális rázkódás (működési – a merevlemezen futó Dell Diagnostics segédprogrammal mérve és egy 3 milliszekundumos fél-színusz hullám erejéig; készenléti – mérve a merevlemez fejének alaphelyzetében egy 2 milliszekundumos fél-színusz hullám erejéig):

Működési 30 G minden tengelyre
10-szeres rázkódás

Készenléti 160 G

Magasság (maximum):

Működési -15,2 - 3048 m
(-50 - 10000 láb)

Tárolási -15,2 - 10.668 m
(-50 - 35.000 láb)

Légszennyezési szint Legfeljebb G2-es osztályú az ISA-S71.04-1985 jelű szabvány szerint

Függelék

A Macrovision termékére vonatkozó nyilatkozat

A termék szerzői jogok védelmére szolgáló technológiát tartalmaz, amelyet a Macrovision Corporation és mások tulajdonában lévő, az Amerikai Egyesült Államokban bejegyzett szabadalom, illetve szerzői jog véd. A szerzői jog hatálya alá tartozó védelmi technológia kizárólag a Macrovision Corporation engedélyével, csak otthoni vagy egyéb korlátozott megtekintési célra használható fel, amennyiben a Macrovision Corporation más felhatalmazást nem biztosít. Tilos a termék visszafejtése vagy visszafordítása gépi kódból.

Információ a NOM vagy a Hivatalos Mexikói Szabvány számára (csak Mexikóra érvényes)

A jelen dokumentumban bemutatott eszköz(ök)ben a következő információk a hivatalos mexikói szabványban (NOM) foglaltaknak megfelelően kerülnek megadásra:

Importőr:

Dell México S.A. de C.V.

Paseo de la Reforma 2620 – Flat 11°

Col. Lomas Altas

11950 México, D.F.

Engedélyezett modell száma	Feszültség	Frekvencia	Áramfelvétel	Kimeneti feszültség	Kimeneti intenzitás
P07F	100-240 V váltakozó feszültség	50-60 Hz	1,5 A/1,6 A/ 1,7 A	19,5 Volt egyenfeszültség	3,34 A

További részletekért olvassa el a számítógéphez mellékelt, biztonsággal kapcsolatos tudnivalókat.

További biztonsági utasításokat az előírásoknak való megfelelést ismertető www.dell.com/regulatory_compliance webhelyen találhat.

Tárgymutató

A

a Dell hívása **81**

akkumulátor állapotjelző lámpája **28**

C

CD-k, lejátszás és létrehozás **42**

D

DataSafe Online biztonsági másolat **43**

DellConnect **77**

Dell Diagnostics (Dell diagnosztika) **59**

Dell Factory Image Restore (Dell gyári lemezkép visszaállítása) **72**

Dell támogatási központ **54**

Diagnosztikai ellenőrzőlista **82**

DVD-lemezek, lejátszás és létrehozás **42**

E

elosztó, használat **8**

e-mail címek

műszaki támogatás **78**

F

források, továbbiak keresése **84**

FTP-bejelentkezés, névtelen **78**

G

garanciális csere **79**

gyári lemezkép visszaállítása **72**

H

hálózati kapcsolat

javítás **47**

Hardverhiba-elhárító **58**

hardverproblémák
 diagnosztika **58**

I

illesztőprogramok és letöltések **86**

internetes csatlakozás **16**

ISZ

 internetszolgáltató **16**

K

károk, elkerülése **7**

M

memóriaproblémák

 megoldás **50**

műszaki adatok **87**

P

problémák, megoldás **46**

problémamegoldás **46**

R

Rendszer-helyreállító adathordozó **71**

rendszer-újratelepítési opciók **64**

Rendszerüzenetek **56**

S

súgó

 támogatás és segítségnyújtás **75**

számítógép, beállítás **7**

számítógép-kapacitás **42**

szellőzés, biztosítás **7**

szellőzés, elhelyezés **7**

szoftverfunkciók **42**

szoftverproblémák **51**

T

támogatási e-mail címek **78**

támogatási oldalak

világszerte **77**

tápellátási problémák, megoldás **48**

telefonhívás előtti teendők **81**

termékek

információk és vásárlás **79**

termékek szállítása

javításhoz vagy cseréhez **80**

további információk keresése **84**

U

ügyfélszolgálat **76**

V

vezetékes hálózati kapcsolat **9**

vezeték nélküli hálózati kapcsolat **47**

W

Windows

programkompatibilitás varázsló **51**

Windows, újratelepítés **71**

Írországban nyomtatva

www.dell.com | support.dell.com



0T80TXA01